

VIZSGÁLAT

PROGRAM

BUDAPESTI MŰSZAKI EGYETEM

ADATOK
 TANULÓ: 20 000 fő
 LÉTESÍTMÉNY TERÜLETE: 269 526 m²
 TANULÓI TÉR: 350 db



- ÉLMÉNY
- EZ A HELY MEG SZABAD?
 - NEM, SAJNOS ITT IS ÜLNÉK
 - HOL TANULJUNK? BEÜLNÉK EGY KÁVÉZÓBA?
 - NINCS NÁLAM PÉNZ, CSAK IRJUK MEG A FOLYOSÓN.
 - SZABÓ ERVIN?
 - ÁH, OTT NEM NAGYON TUDUNK BESZÉLGETNI, KÜLÖNBEN IS NINCS OTT NET.
 - HÁNYAN VAGYUNK?
 - 4-EN
 - ENNYIEN TUTI NEM FÉRÜNK BE HOZZÁM
 - NE HARAGUDJON, MI A WIFI KÓD?
 - KONNEKTOR VAN VALAHO?
 - AKKOR MENJÜNK AZ OKTOGONI MEKBE, AZ ÉJEL NAPPAI ÉS AZ ALSÓ SZINTEN MÉG VAN EGY KONNEKTOR IS.

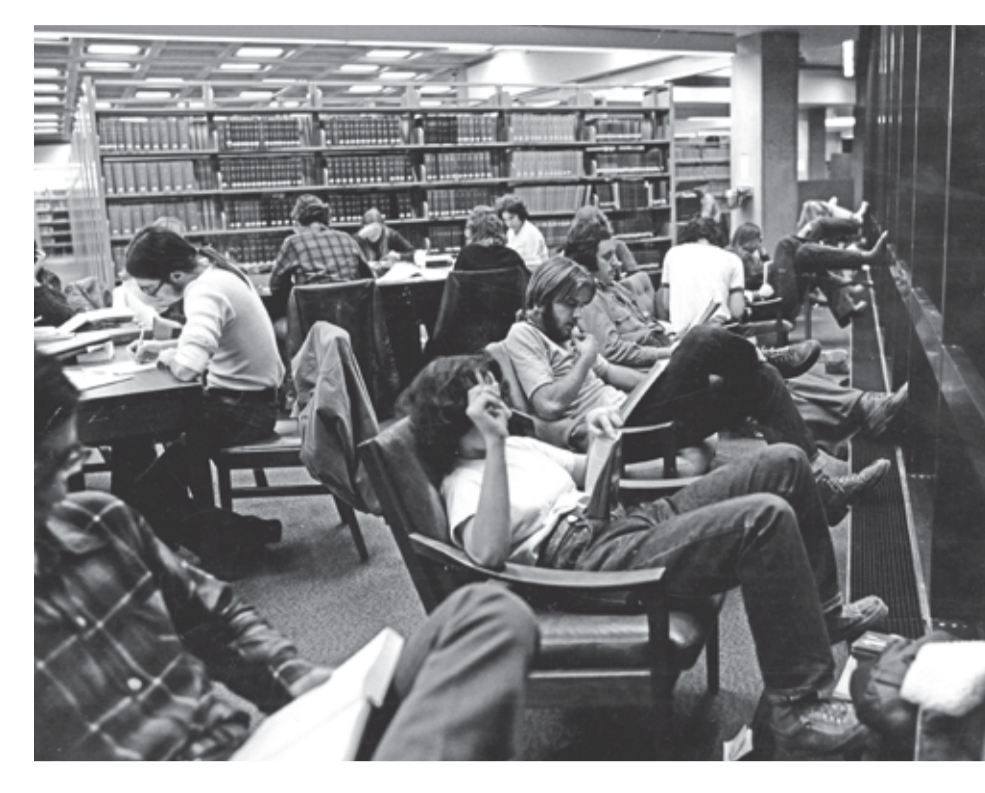

ELŐKÉP

KANAGAWA
 INSTITUTE OF TECHNOLOGY
 JUNYA ISHIGAMA



MIKRO-VÁROS

BUDAPESTI MŰSZAKI EGYETEM

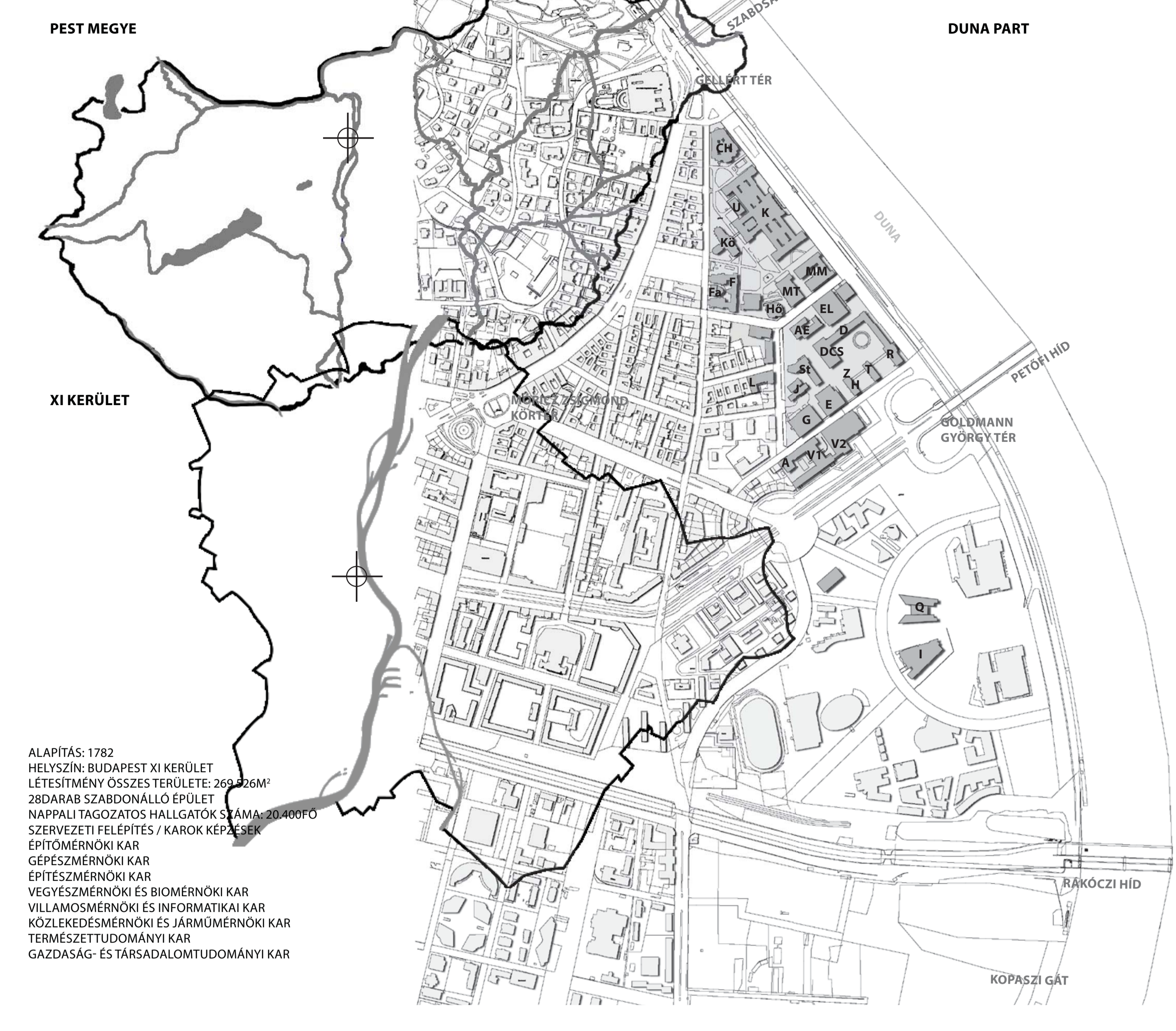

ALAPÍTÁS: 1782
 HELYSZÍN: BUDAPEST XI KERÜLET
 LÉTESÍTMÉNY ÖSSZES TERÜLETE: 269 526 M²
 280 ARAB SZABDONALLO ÉPÜLET
 NAPPAI/TIGOSZATOS HALLGATÓK SZÁMA: 20 000 FŐ
 SZERVEZETI FELEPÍTÉS / KAROK KÉPESÉI
 ÉPÍTŐMÉRNÖKI KAR
 GÉPÉSZMÉRNÖKI KAR
 ÉPÍTÉSMÉRNÖKI KAR
 VEGYÉSZMÉRNÖKI ÉS BIOMÉRNÖKI KAR
 VILLAMOSMÉRNÖKI ÉS INFORMATIKA KAR
 KÖZLEKEDÉSMÉRNÖKI ÉS JÁRMŰMÉRNÖKI KAR
 TERMÉSZETTUDOMÁNYI KAR
 GAZDASÁG- ÉS TÁRSADALOMTUDOMÁNYI KAR



MIKRO-VÁROS



KAMPUSZ

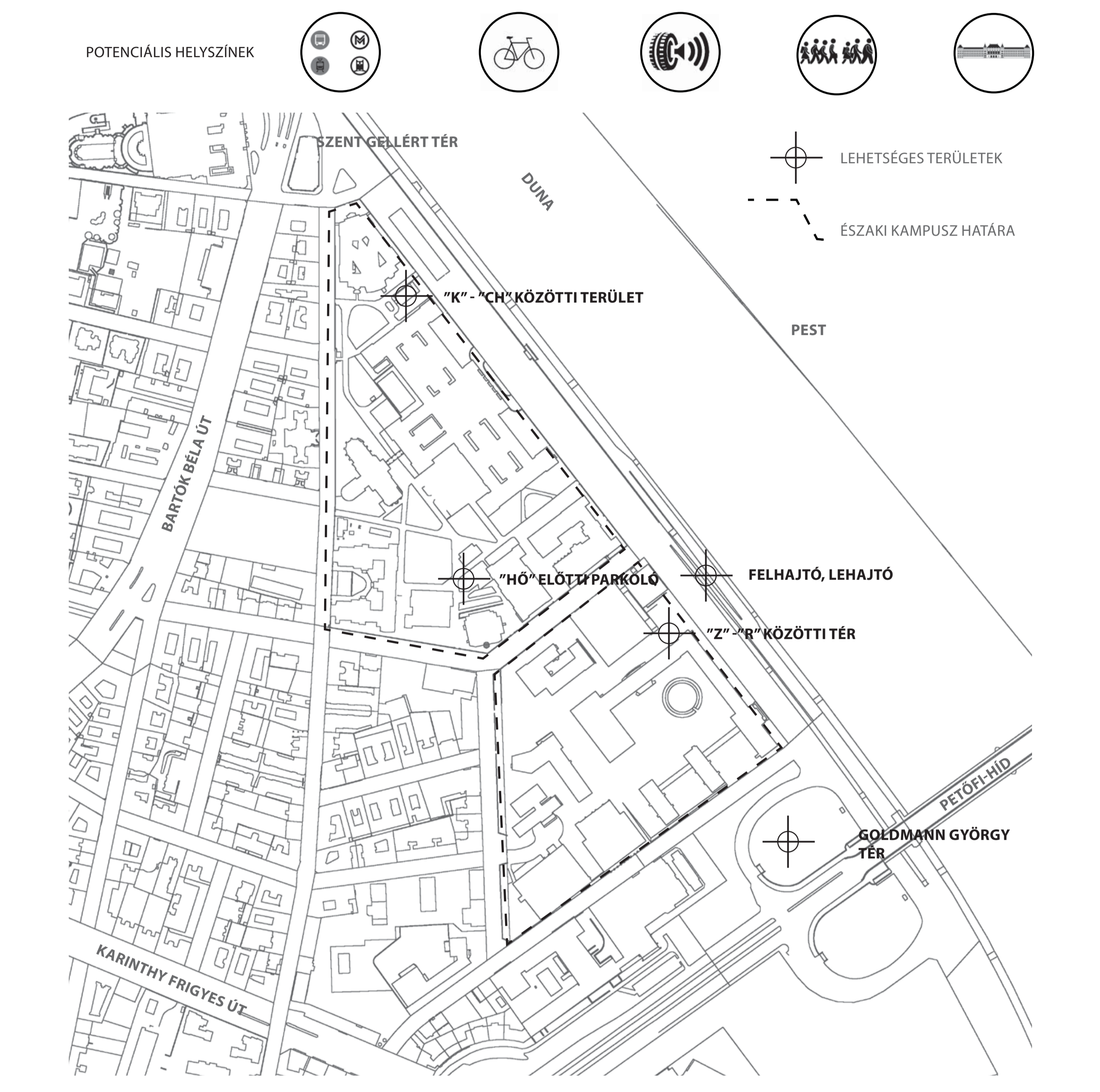

HELYSZÍNEK



GOLDMANN GYÖRGY TÉR

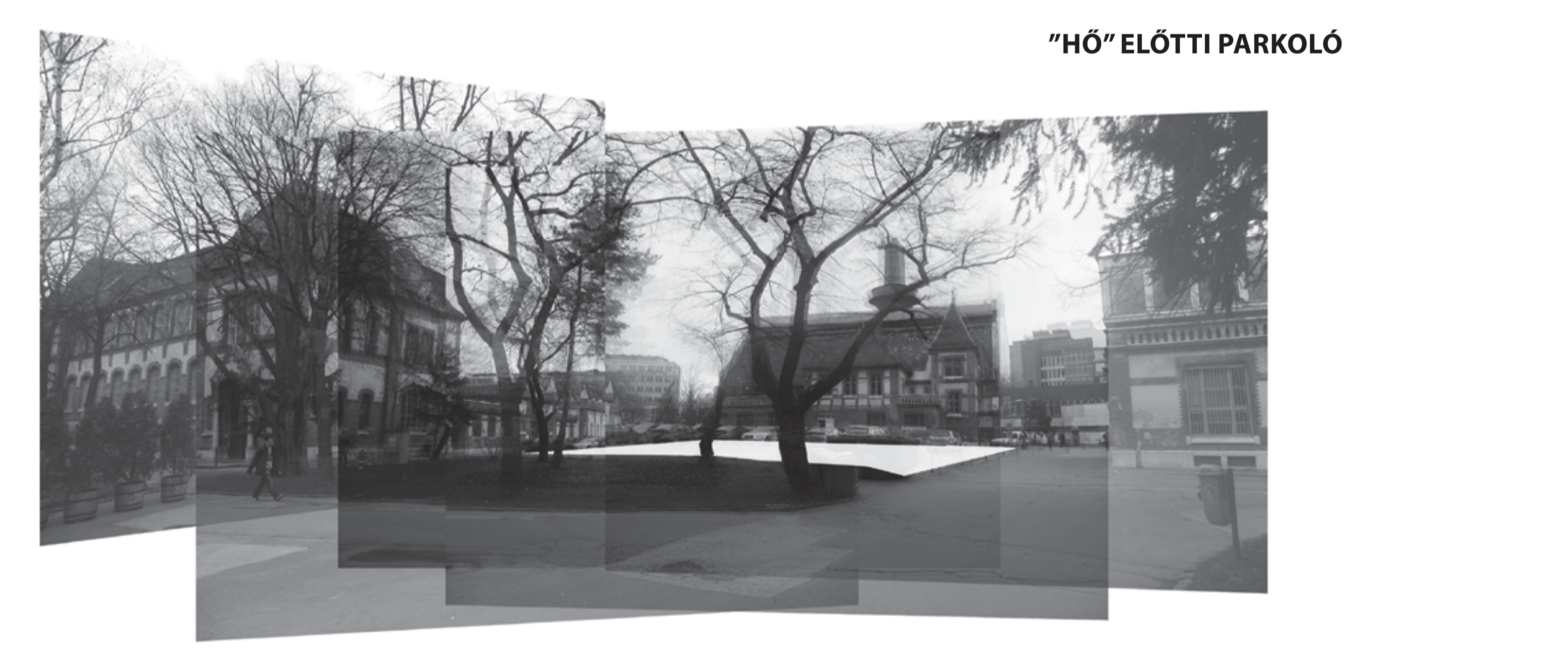

"HÓ" ELŐTTI PARKOLÓ

FELHAJTÓ, LEHAJTÓ



"Z"-"R" KÖZÖTTI TÉR

VALASZTOTT HELYSZÍN



NYÁR



TAVASZ



"Z"-"R" KÖZÖTTI TÉR	+	-	-	+
GOLDMANN GYÖRGY TÉR	-	-	-	+
FELHAJTÓ, LEHAJTÓ	-	-	-	+
"HÓ" ELŐTTI PARKOLÓ	+	-	-	+
"K" ÉS "CH" KÖZÖTTI ZÓNA	+	+	+	+

EZ A TÉRSÉG RENDELKEZIK A LEGTÖBB POTENCIÁLLAL. IDEÁLIS TÁVOLSÁGRA HELYEZKEDIK EL A FORGALMAS, ÉS JELENTŐS, MÁR METRÓMEGÁLLÓVAL IS RENDELKEZŐ GELLÉRT-TÉRHEZ. SZOROSAN MELLETTÉ HOZÓDUNK A KÖZPONTI ÉPÜLET, AHOZ AZ ÉPÍTÉSZHALLGATÓK TANULNAK, MIND A KERÉKPÁROS FORGALOM, MIND A DIÁKOK ÁLTAL LEGTÖBBET HASZNÁLT GYALOGOSÚTVONAL IS ÉRINTI EZT A TERÜLETET. AZ ÉJSZAKAI HASZNÁLAT IS LEHETÉSGÉIS TÖRÖKÖL A KÖZELI ELLENŐRIZHETŐ BEJÁRATI LEHETŐSÉGRE. EZEEN A SZAKASZON HELYEZKEDIK EL EGY HASZNÁLATON KÜLVÉLVŐ VEGYI-ANYAG TÁROLÓ IS. KUTATÁSOK SORÁN TUDTAM MEG, HOGY ENNEK AZ ÉPÜLETNEK AZ ELBONTÁSI SZÁNDÉKÁRÓL, MÁR ÉVEK OTA DÖNTÖTT AZ EGYESMÉRNÖK. A FERTŐZÖTT SZERKEZETEK, ANYAGOK, TEREK LEHETÉSGÉIS FUNKCIÓVÁLTÓZTATÁSÁNAK HIÁNYÁBAN EN IS ELBONTOM EZT AZ ÉPÜLETET. A TERÜLET DUNA FELŐLI HATÁRÁN PEDIG EGY JELENTŐS NEM HASZNÁLT KAPU TÁLLALHATÓ, MELETY TERMÉSZETESEN ÚJRA MEGNYITNÉK A MÉG IDEÁLISABB MEGKÖZELÍTHETŐSÉG ÉRDEKÉBEN NEM CSAK A GYALOGOSAN, DE A KERÉKPÁRRAL ÉRKEZŐ SZÁMÁRA IS. A TERÜLETEN ELHELYEZKEDŐ GYEPFELÜLETEK ÁPOLTAK, AZONBAN TILOS A TERÜLETRE MENNI. ITT HÜZÖDÜNK EGY ESELENTNÜL KIJELÖLT KUKATÁROLÓ IS, MELETY TELJES MÉRTÉKIG TÁJIDEGÉN EHFÉHÉZ A KÖRNYEZETHEZ. A FUNKCIÓNAK MEGFELELŐEN FOGLALKOZUNK A BURKOLAT, ILLETVE A ZÖLD-FELÜLETEK ÁTTERVEZÉSÉVEL, REHABILITÁCIÓJÁVAL. ENNEK MEGFELELŐEN APROBB, FŐKÉNT A HASZNÁLATI SZABADSÁGOK MEGNYITÁSAVAL, MINIMÁLIS ÁTALAKÍTÁSOKKAL KÉPZELTEM EL A MEGFELELŐ HASZNÁLATOT BIZTOSÍTÓ TERET.

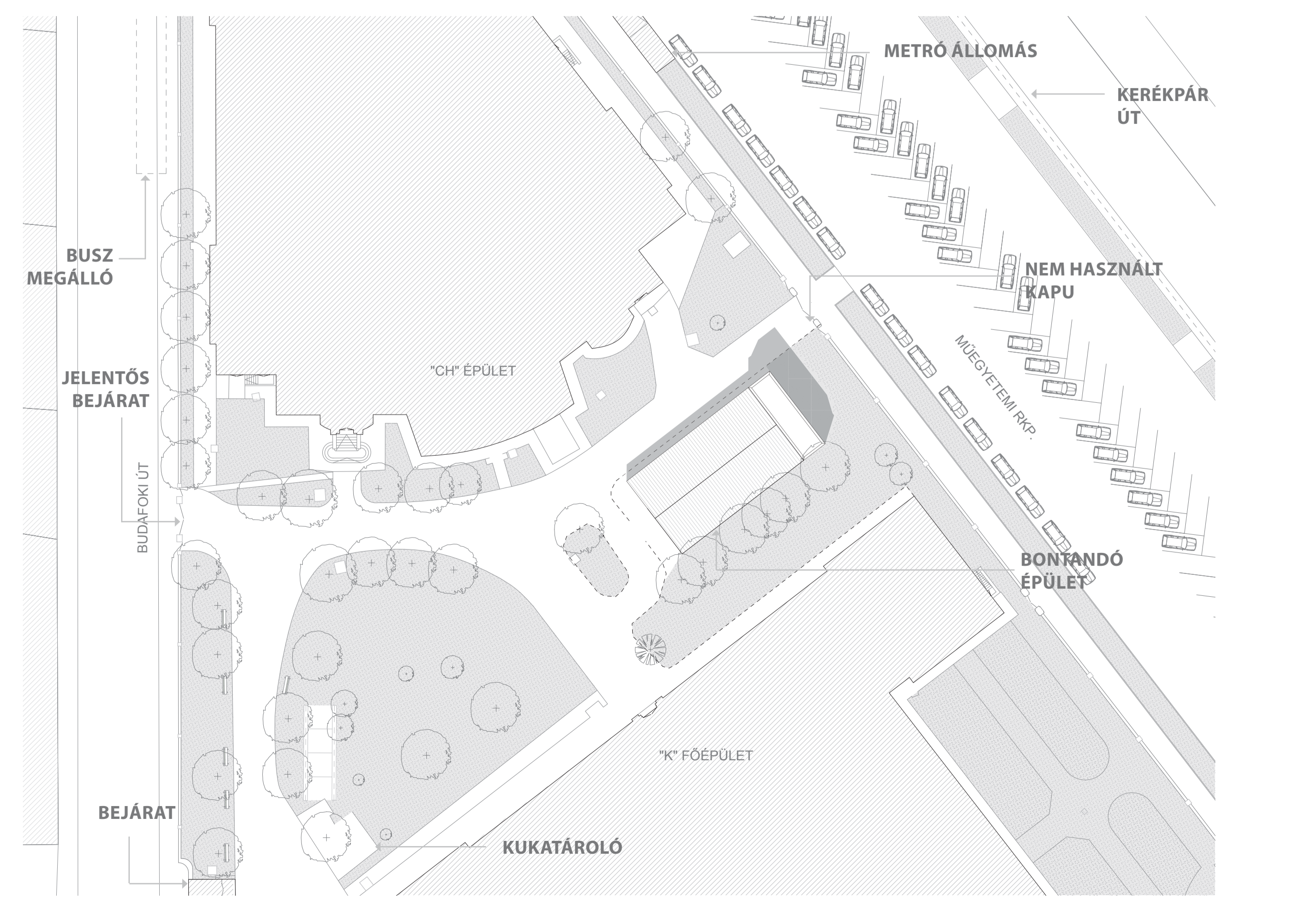

VISZONY

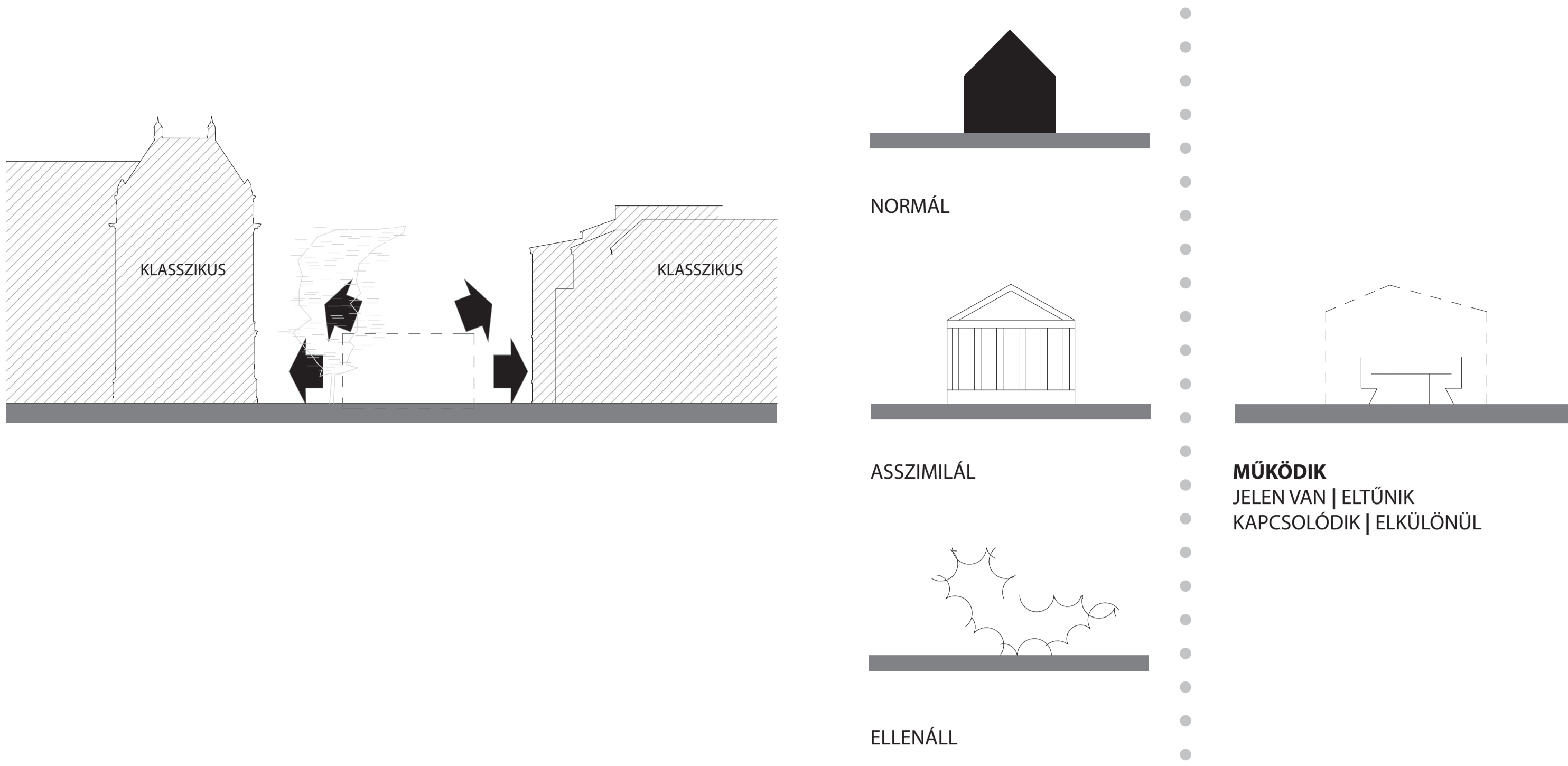

RÁLÁTÁS

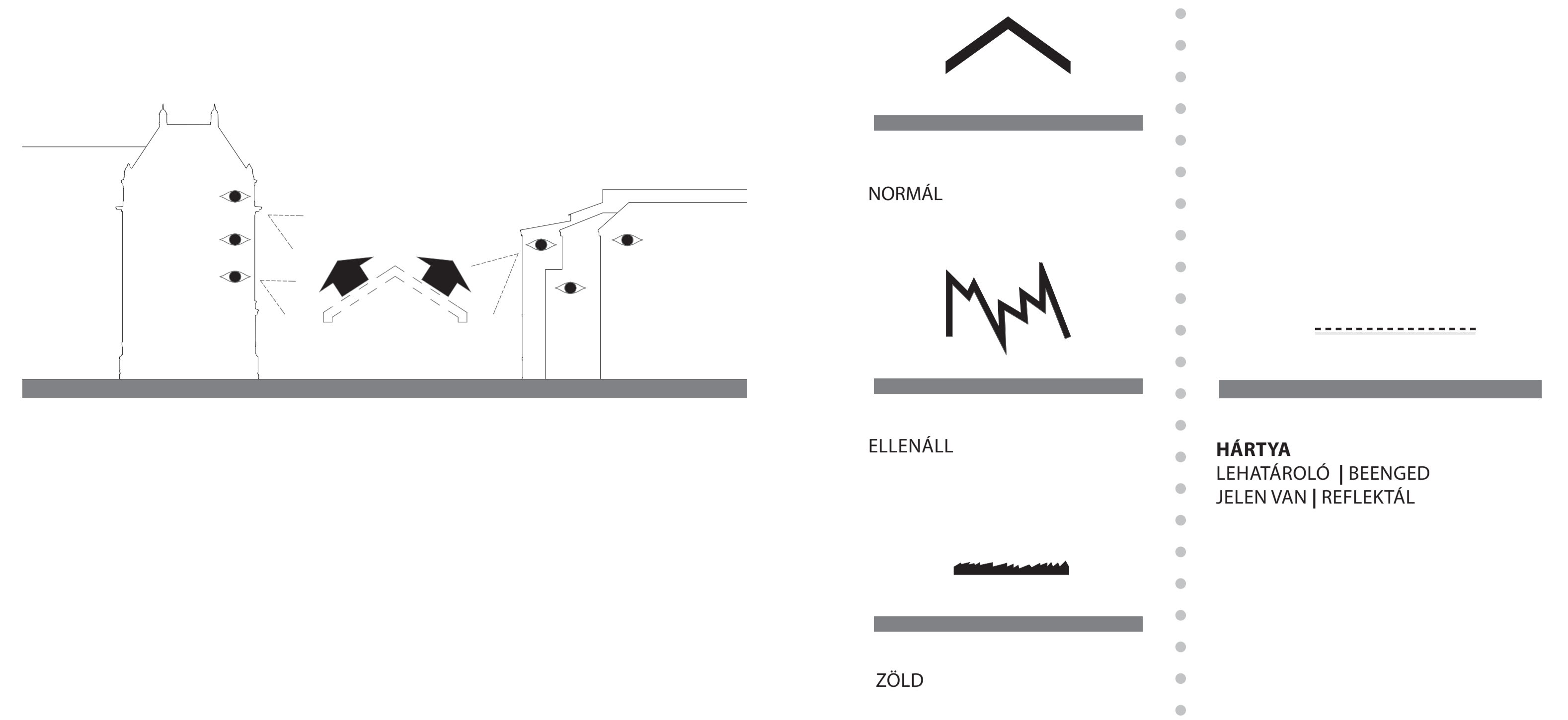

ÖNDEFINIÁLÁS

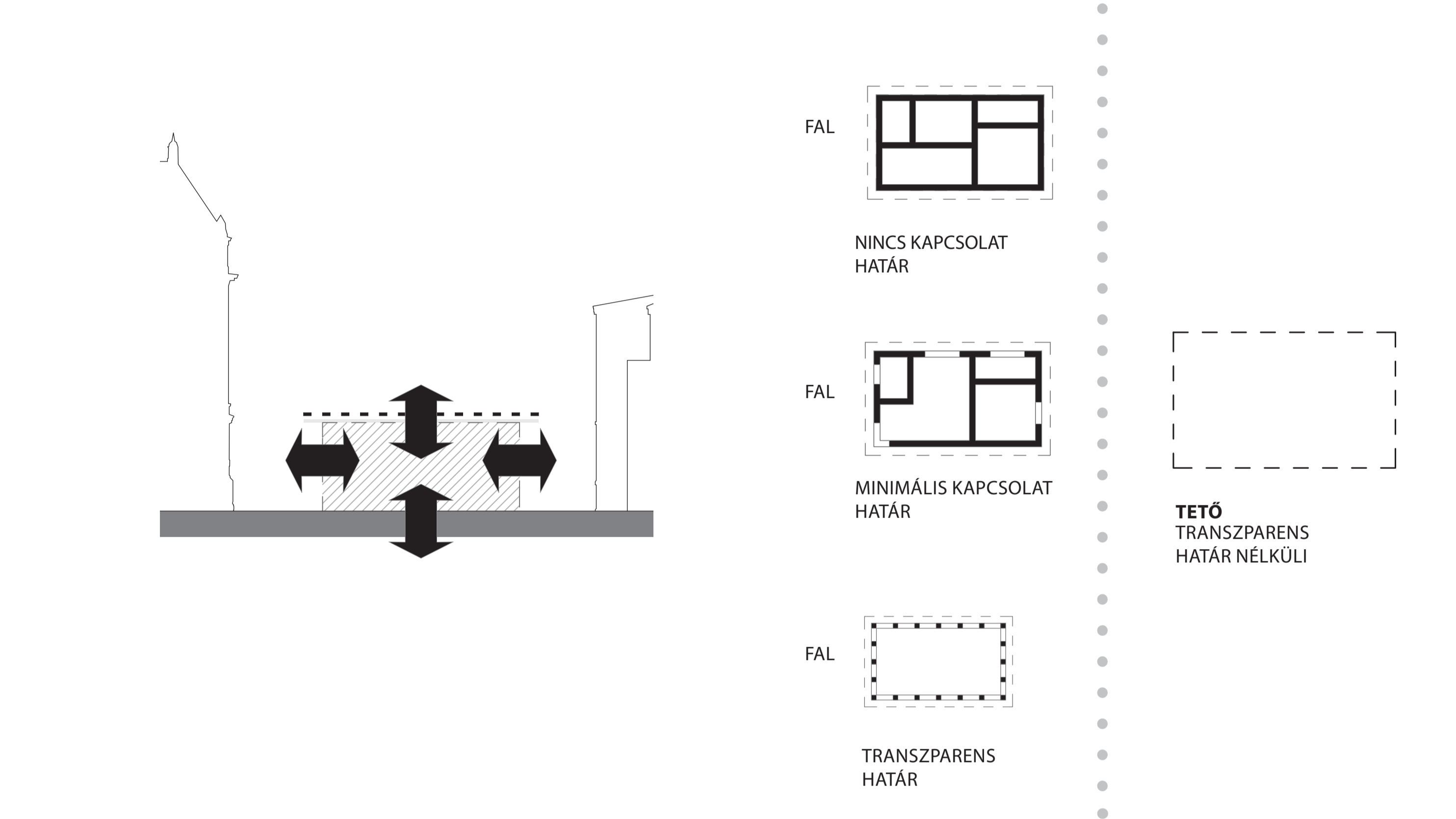

SZERKEZET

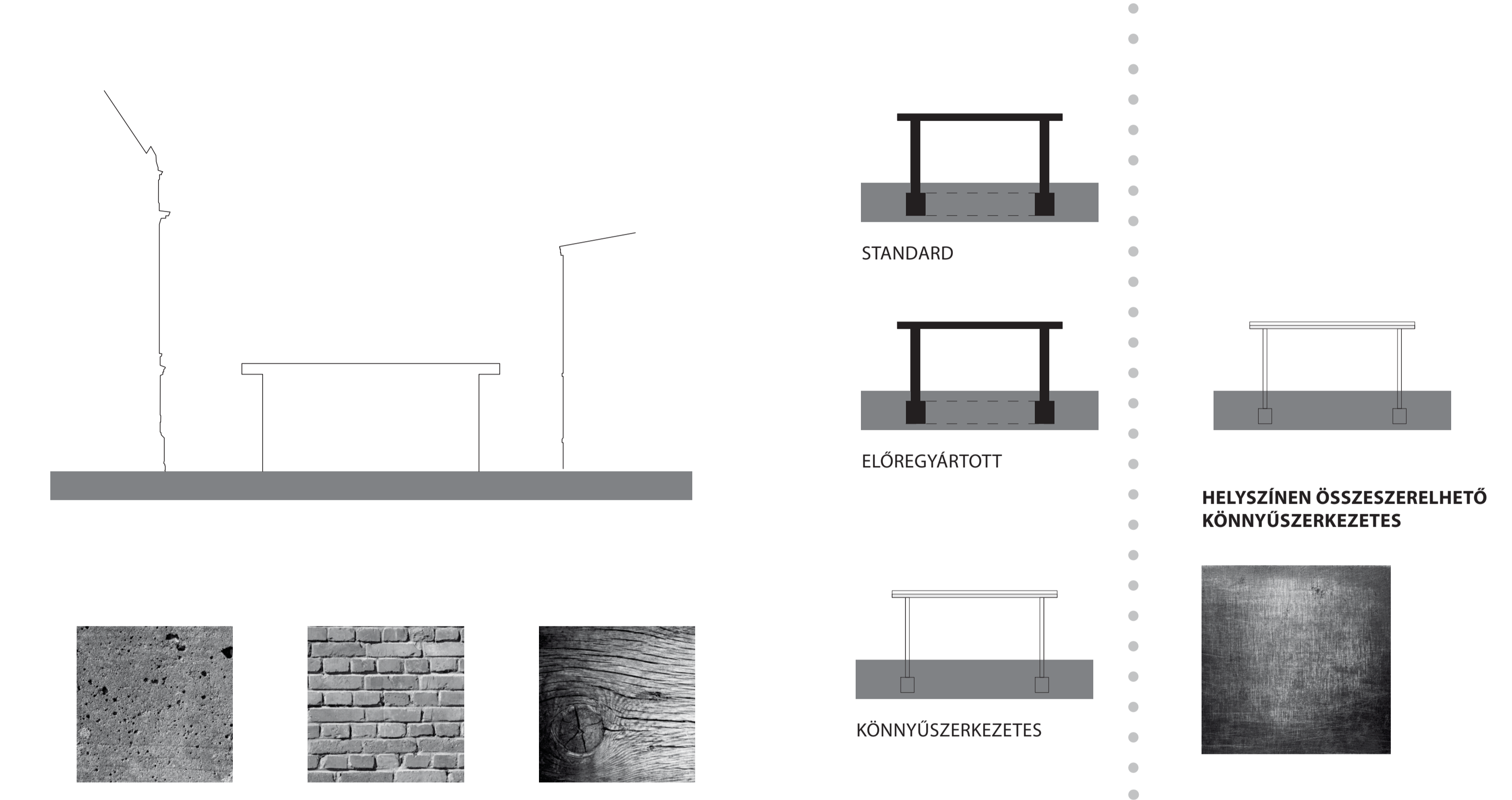

BENT

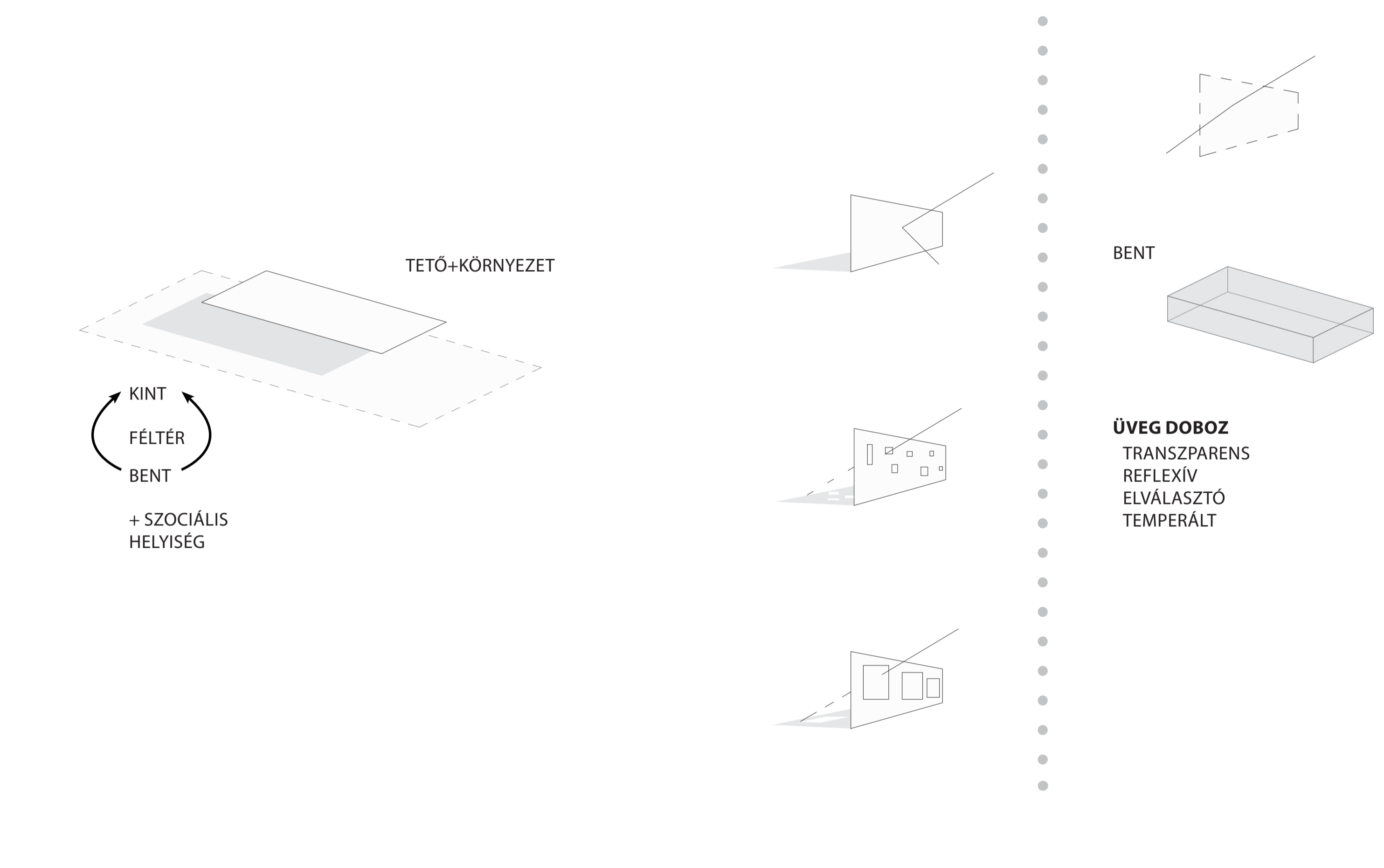

HÁRTYA

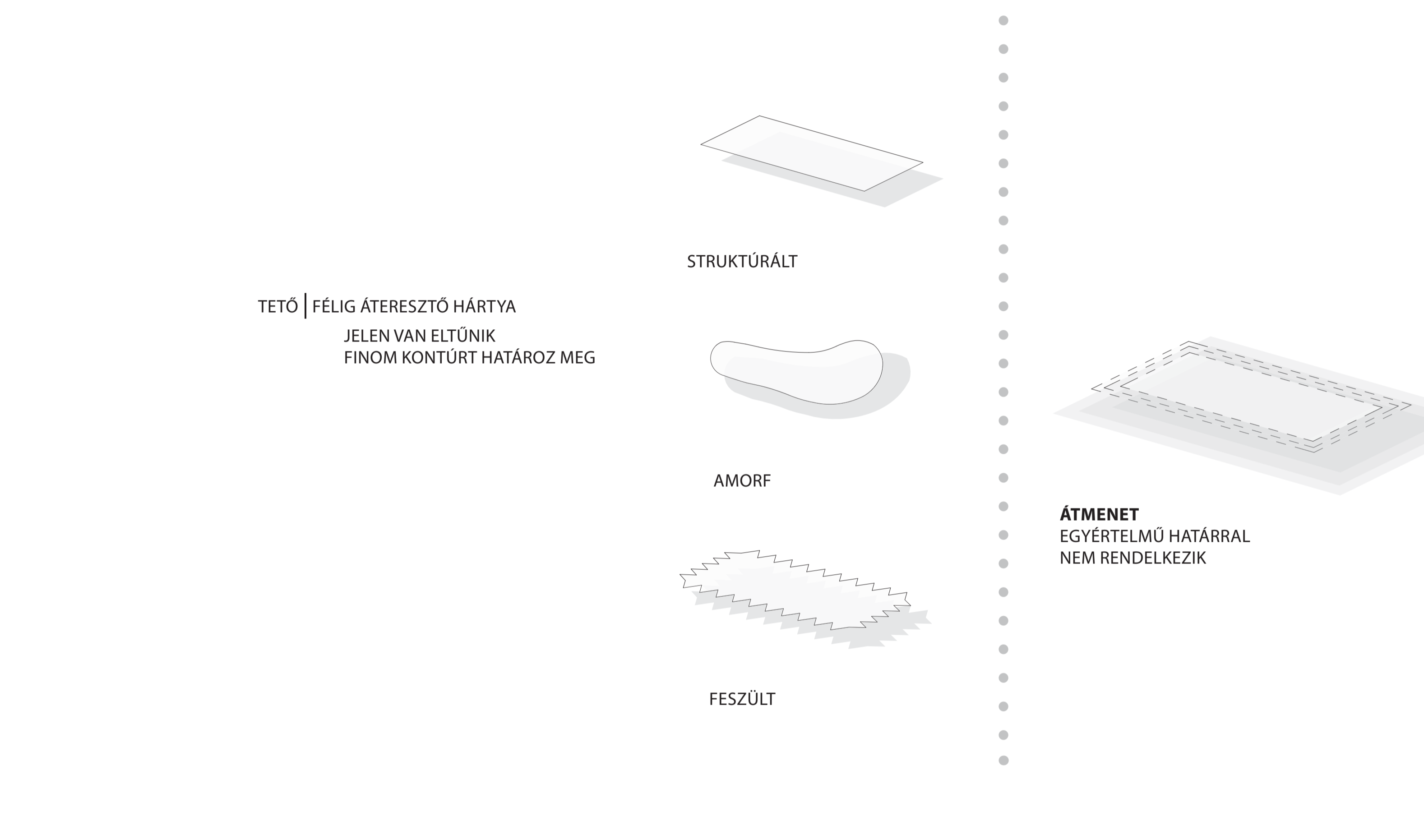

ÖVEG-FORMA

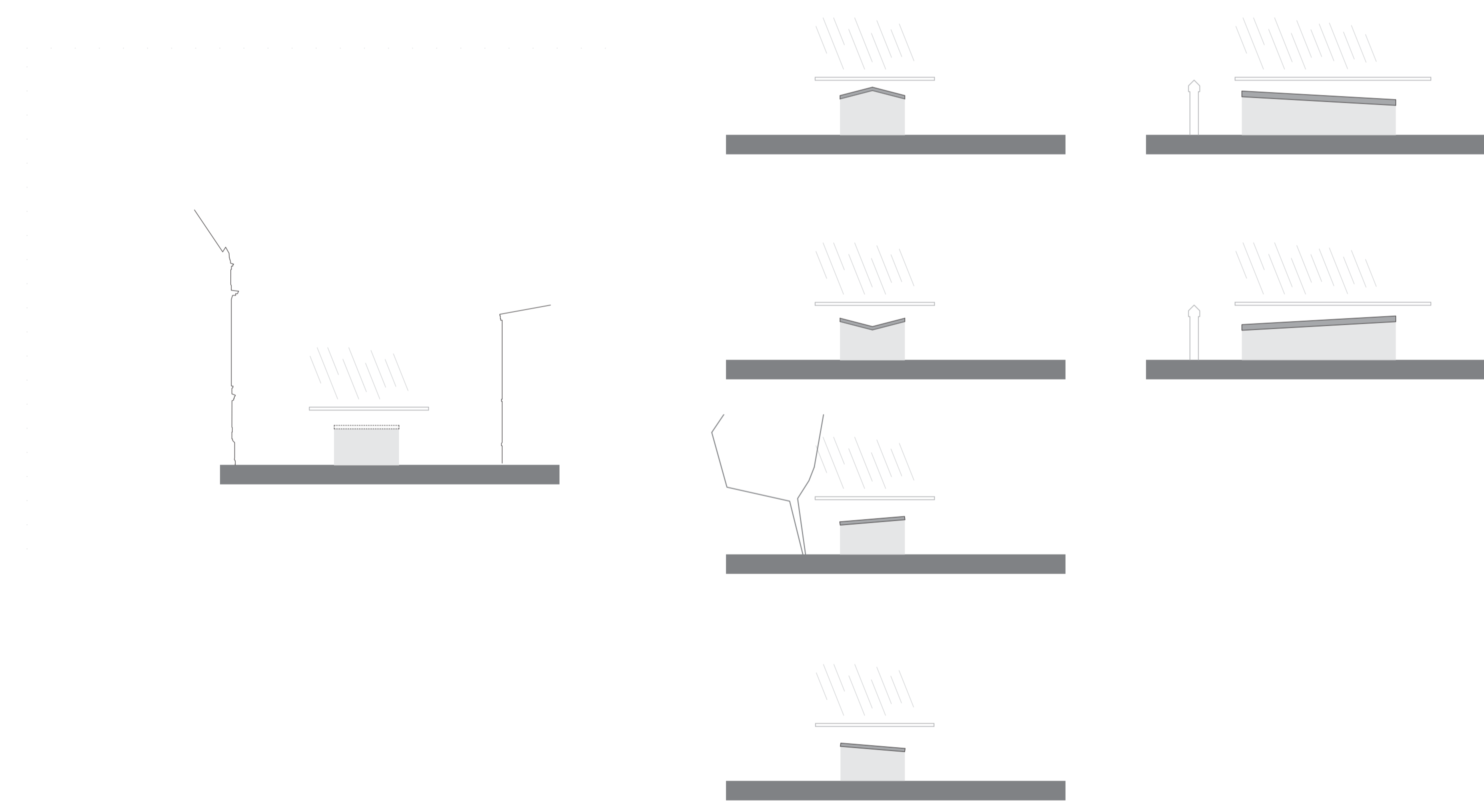

ÁTMENET

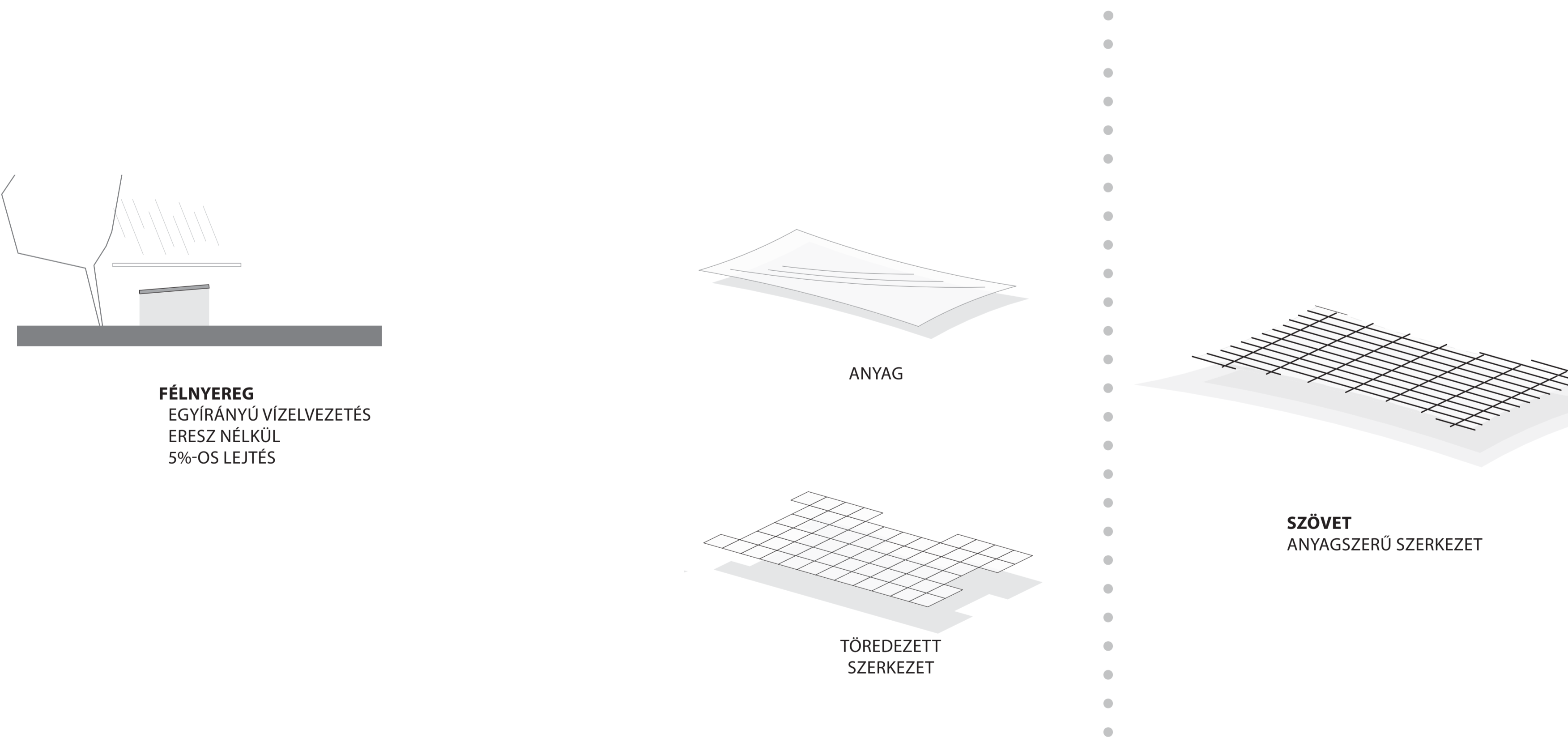

TETŐ-FORMA

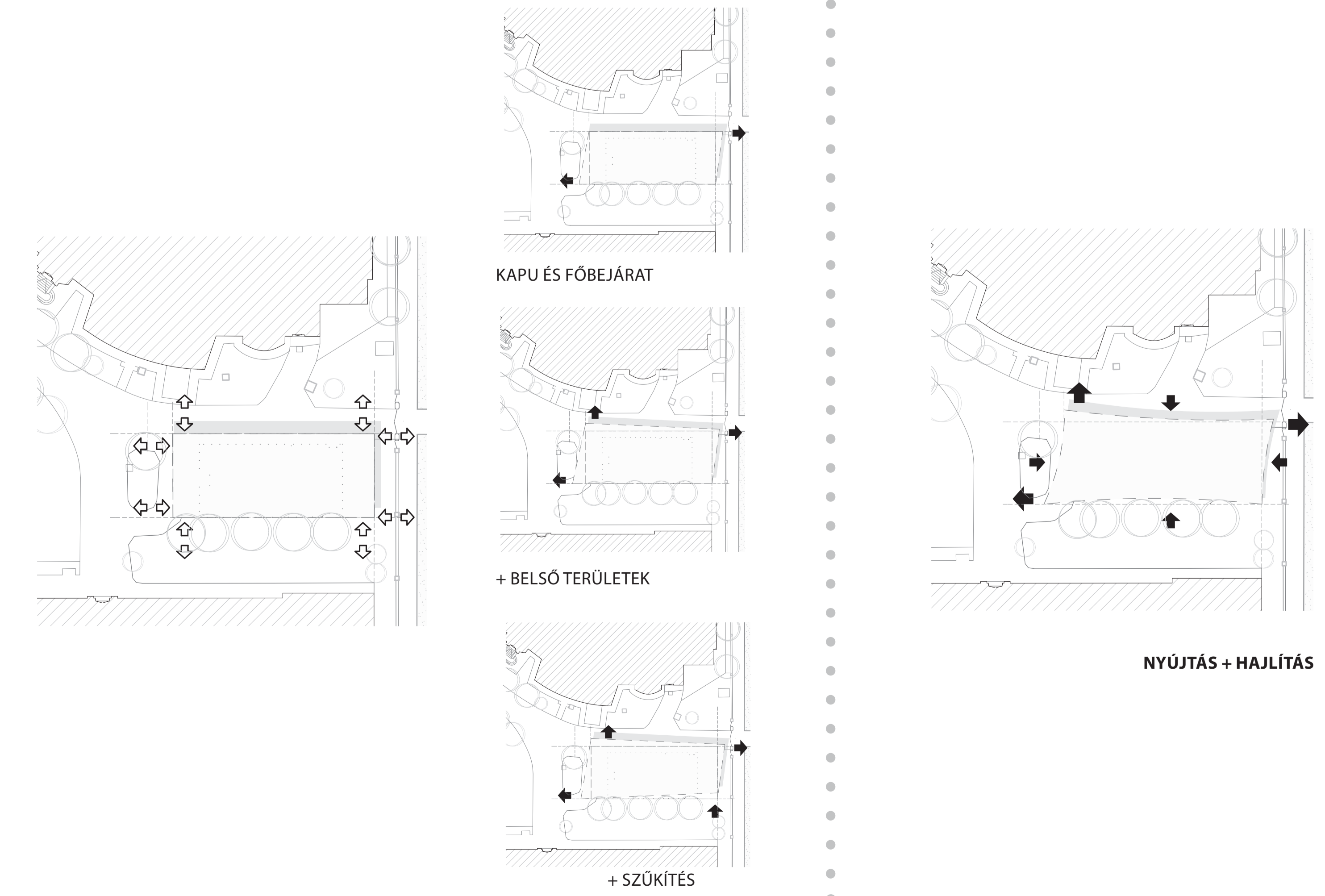

AXONOMETRIA

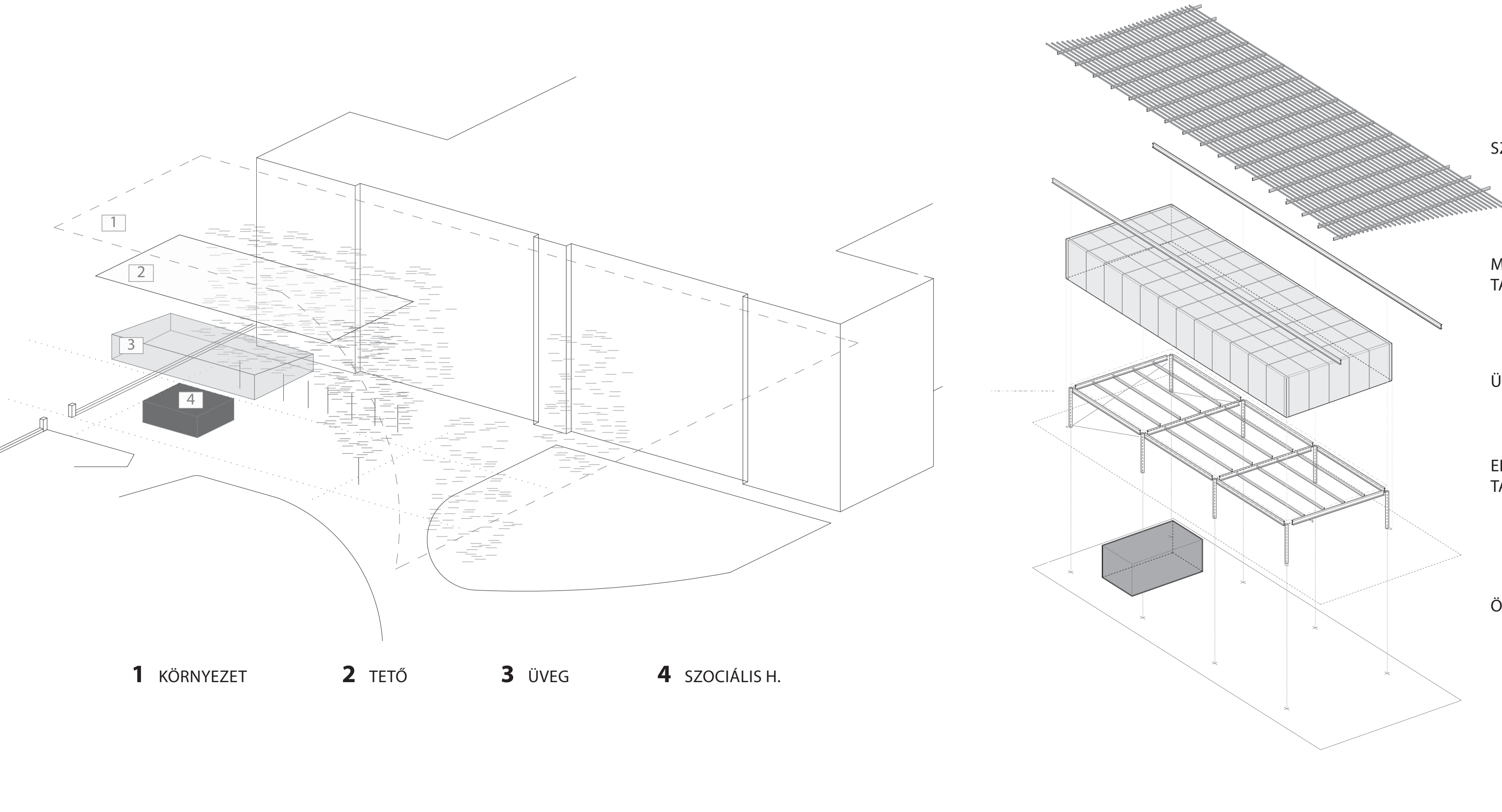

BURKOLAT

SZINTBELI KÜLÖNSÉG

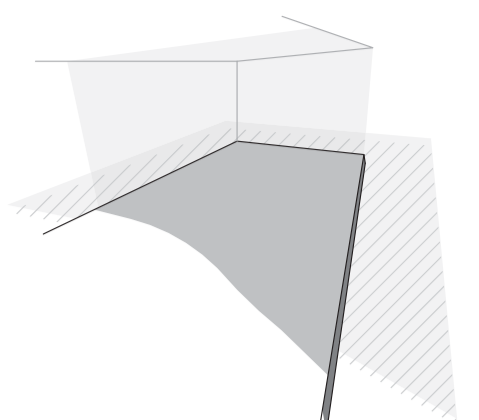
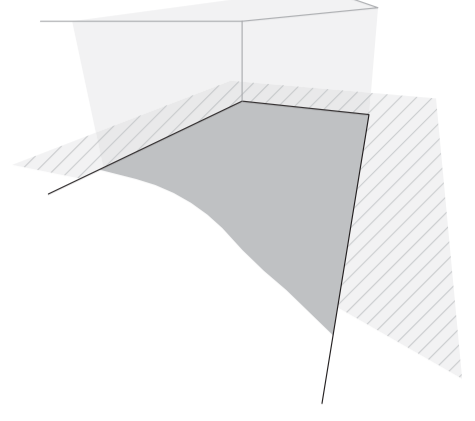
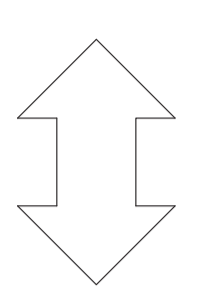

KIEMELT

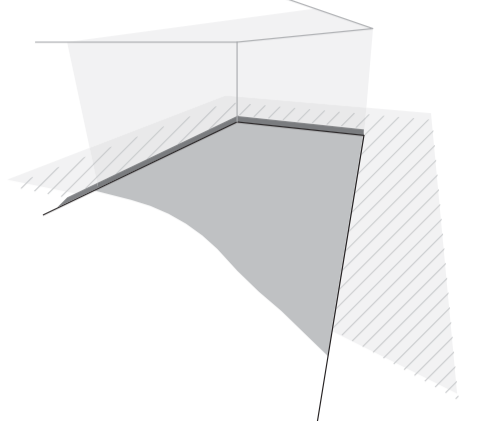

SÜLLYESZTETT

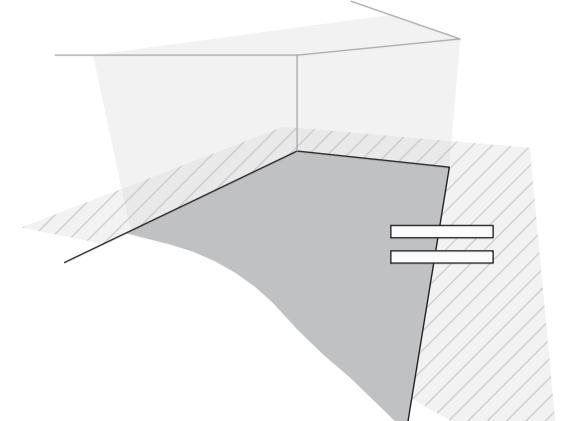

SZINTBELI

ANYAG

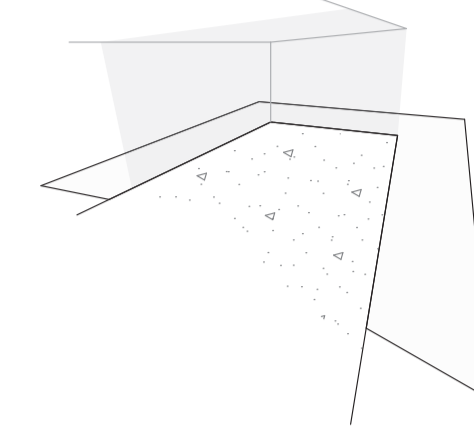
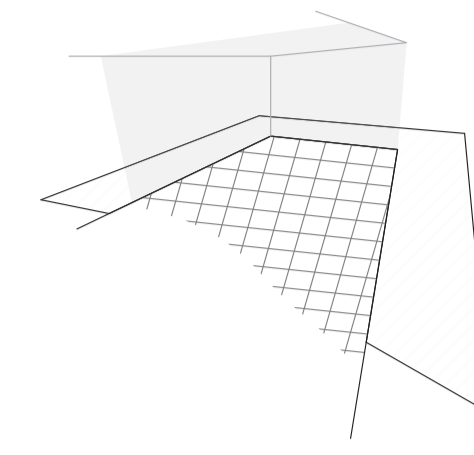
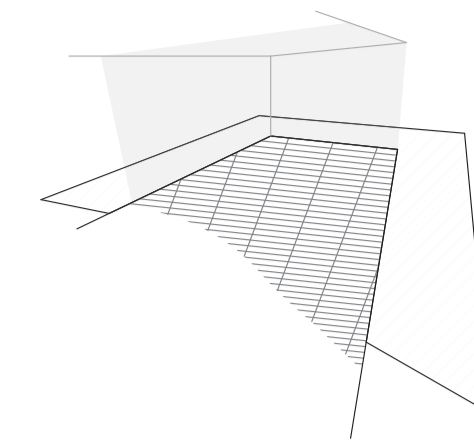
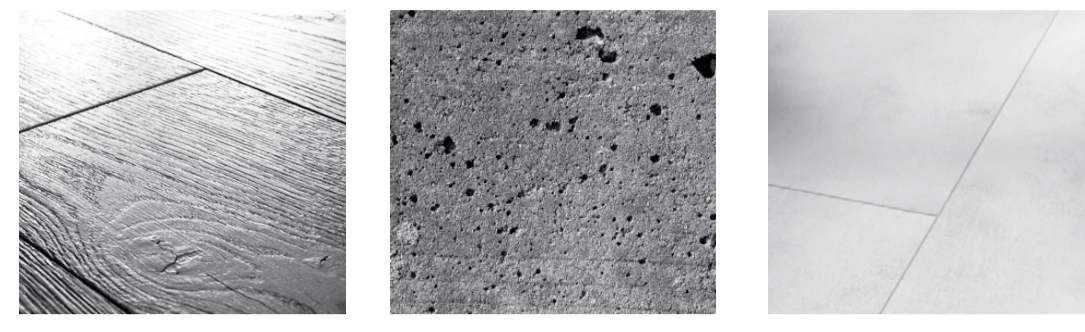
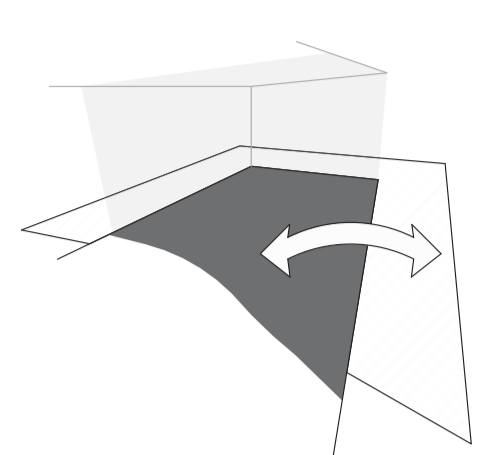

ANYAGAZONOSSÁG

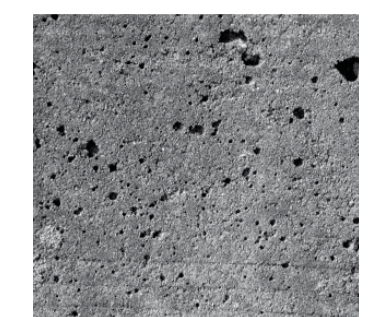
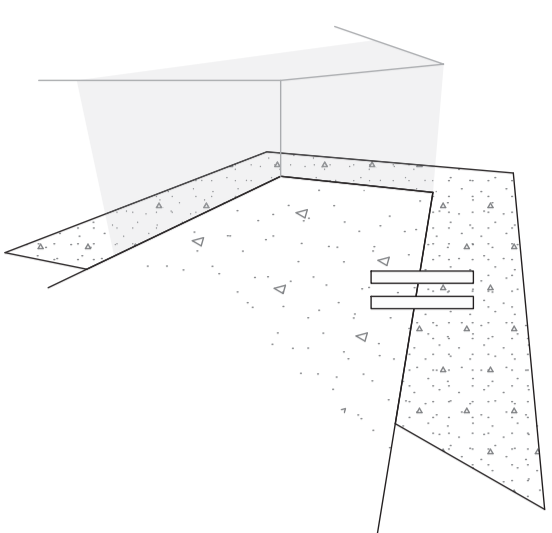

SIMÍTOTT BETONPADLO

FUNKCIÓK

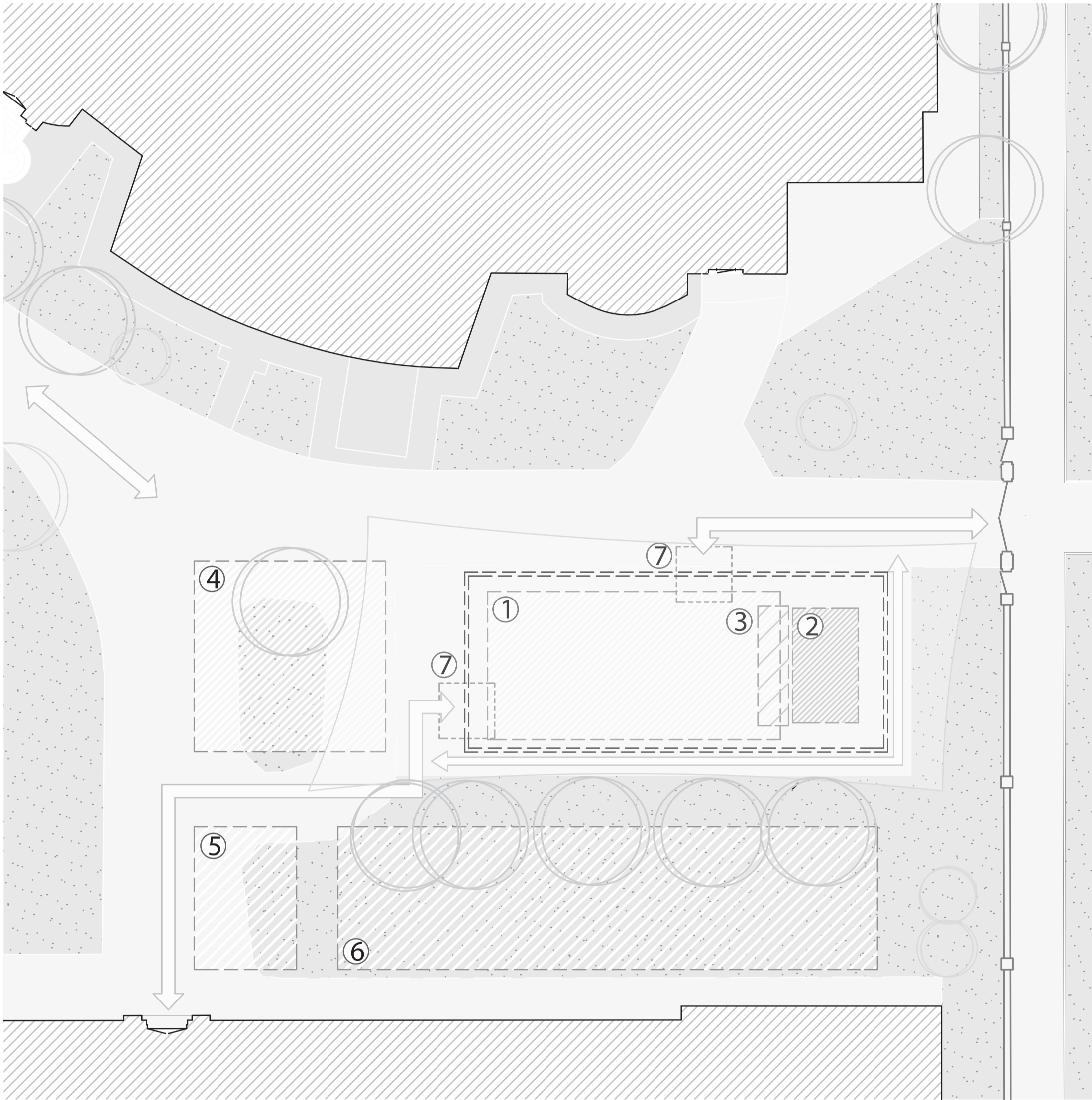

- 1 TANULÓ
- 2 SZOCIÁLIS H.
- 3 KISZOLGÁLO
- 4 TALALKOZO TER
- 5 TÁROLO
- 6 BELSŐ KERT
- 4 BEJÁRATOK

HASZNÁLAT

ALKÍTHATÓ

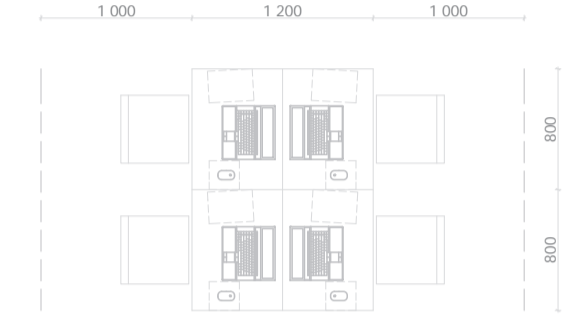

HELYIGÉNY

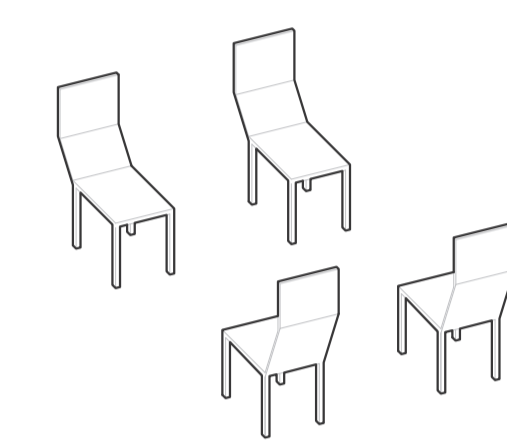

SZÉKEK

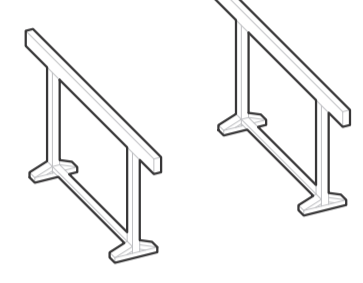

BAKOK

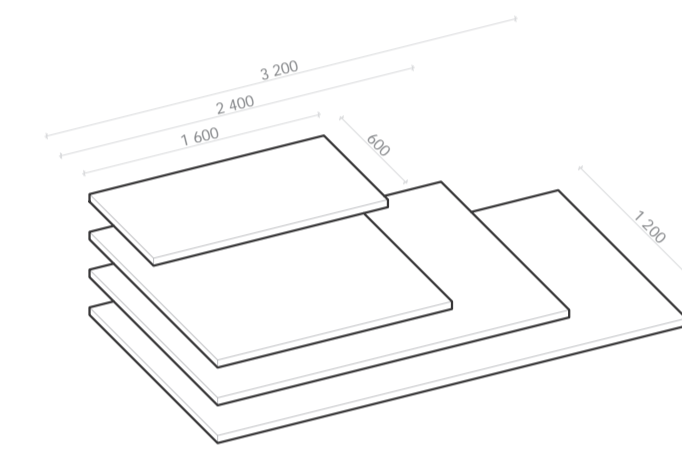

ASZTALLOK

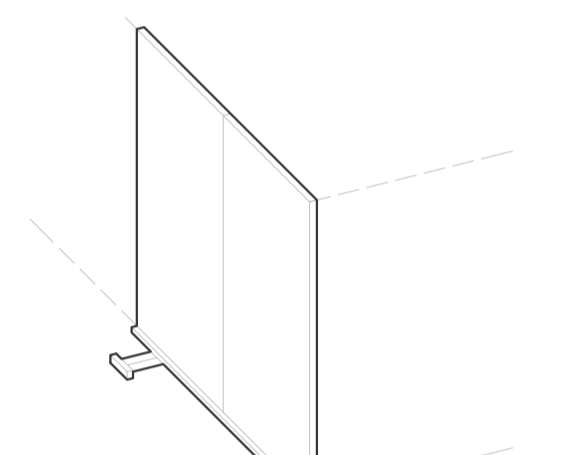

PARAVÁNOK

HIDEG-MELEG

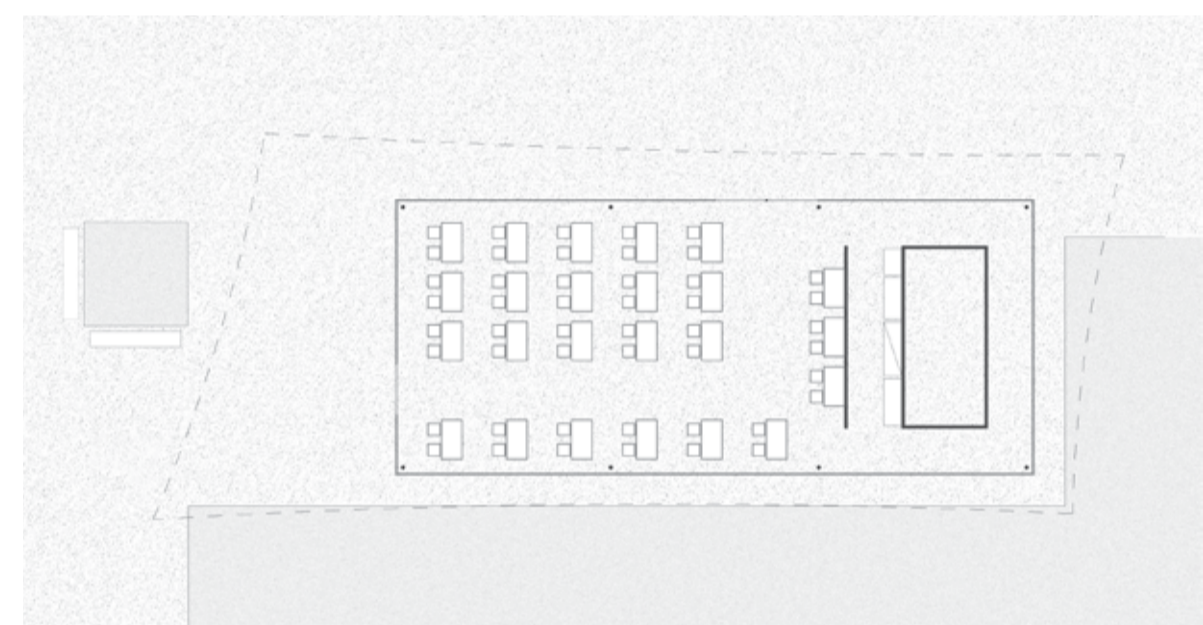

VIZSGA
FÜTÉS / SZELLŐZTETÉS
NORMÁL NAP / 55 FŐ

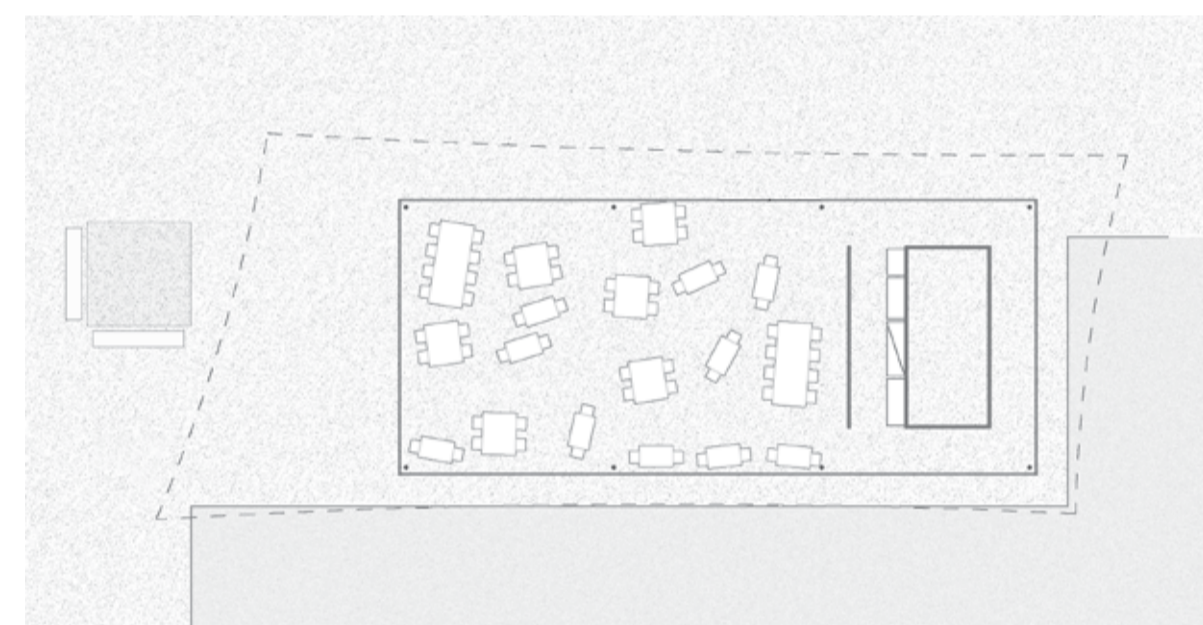

KÁOSZ
FÜTÉS / SZELLŐZTETÉS
NORMÁL NAP / 60 FŐ

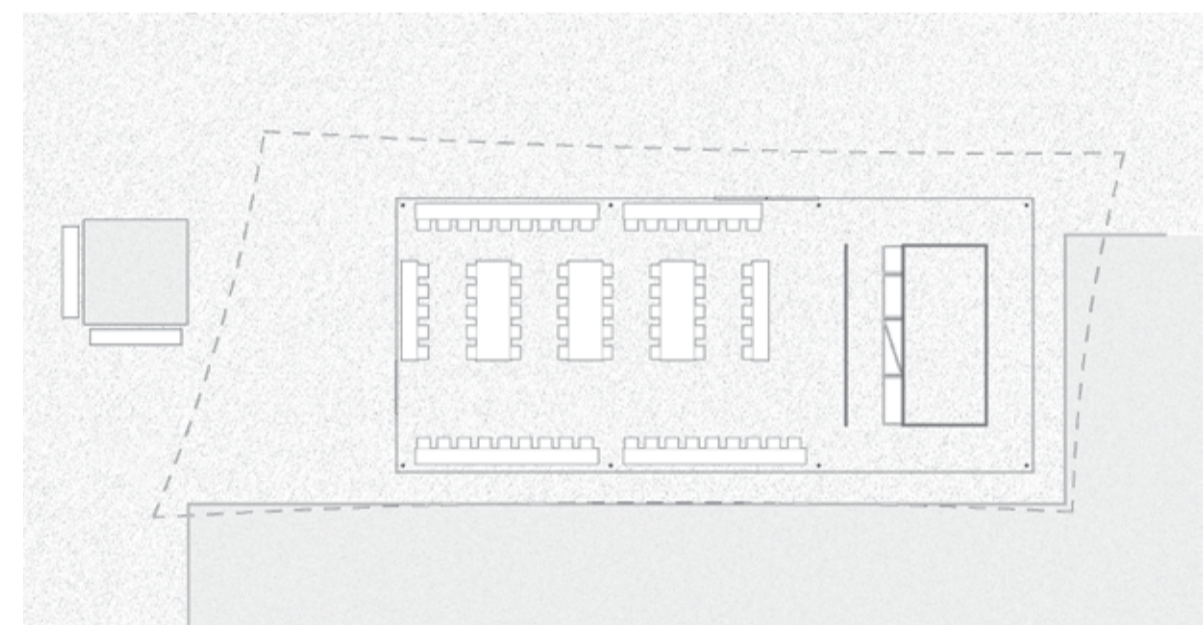

FÉGYELEM
FÜTÉS / SZELLŐZTETÉS
NORMÁL NAP / 75 FŐ

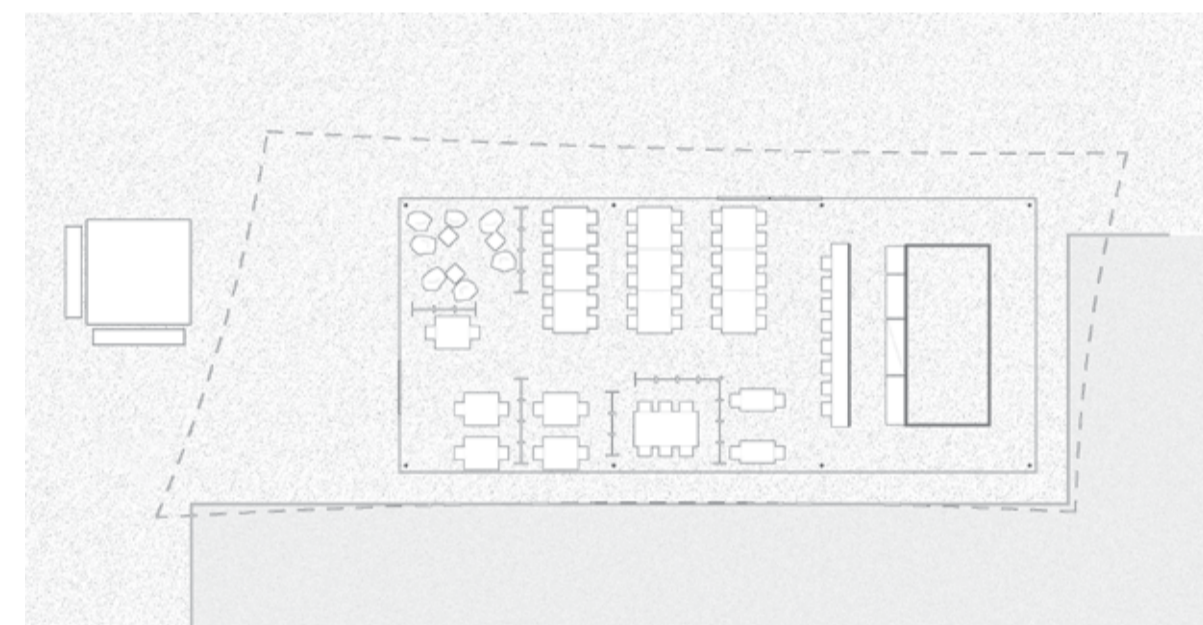

SZEPARÁLT
FÜTÉS / SZELLŐZTETÉS
NORMÁL NAP / 71 FŐ

ÁTMENET

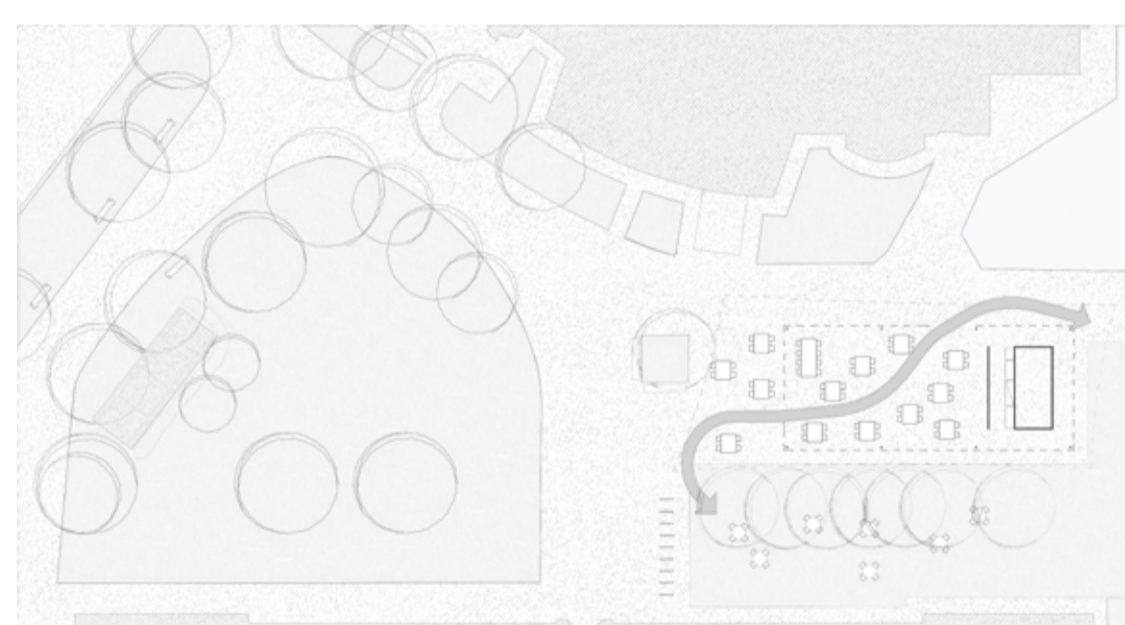

ÁTMENET01
NYITOTT AJTÓK, ABLAKOK
ÉPÜLET KÖRNYEZETE / 84 FŐ



ÁTMENET02
NYITOTT AJTÓK, ABLAKOK
ÉPÜLET KÖRNYEZETE / 100+ FŐ

ESEMÉNY

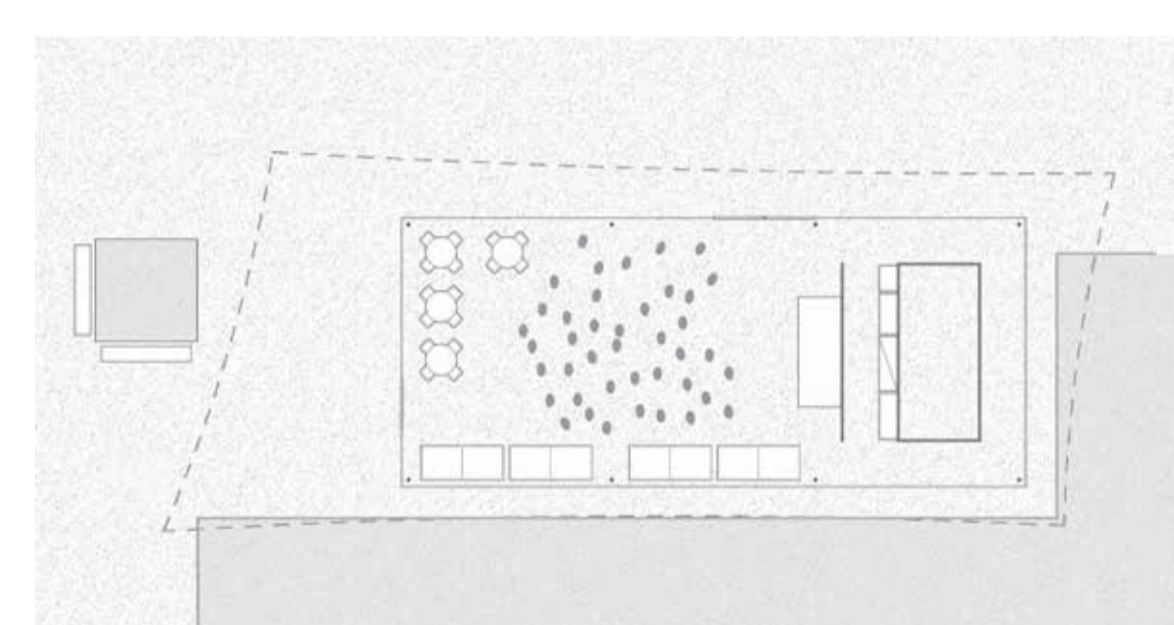

KÖNKERT
ZÁRT AJTÓK, ABLAKOK
60-80 FŐ

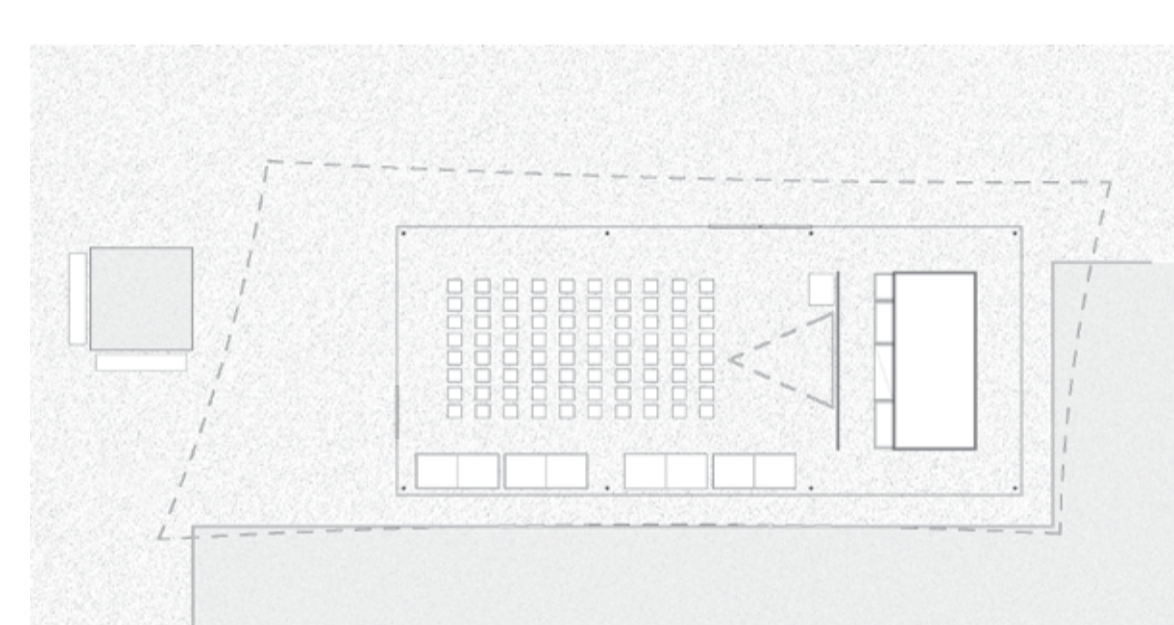

ELŐADÁS / VETÍTÉS
ZÁRT AJTÓK, ABLAKOK
80 FŐ

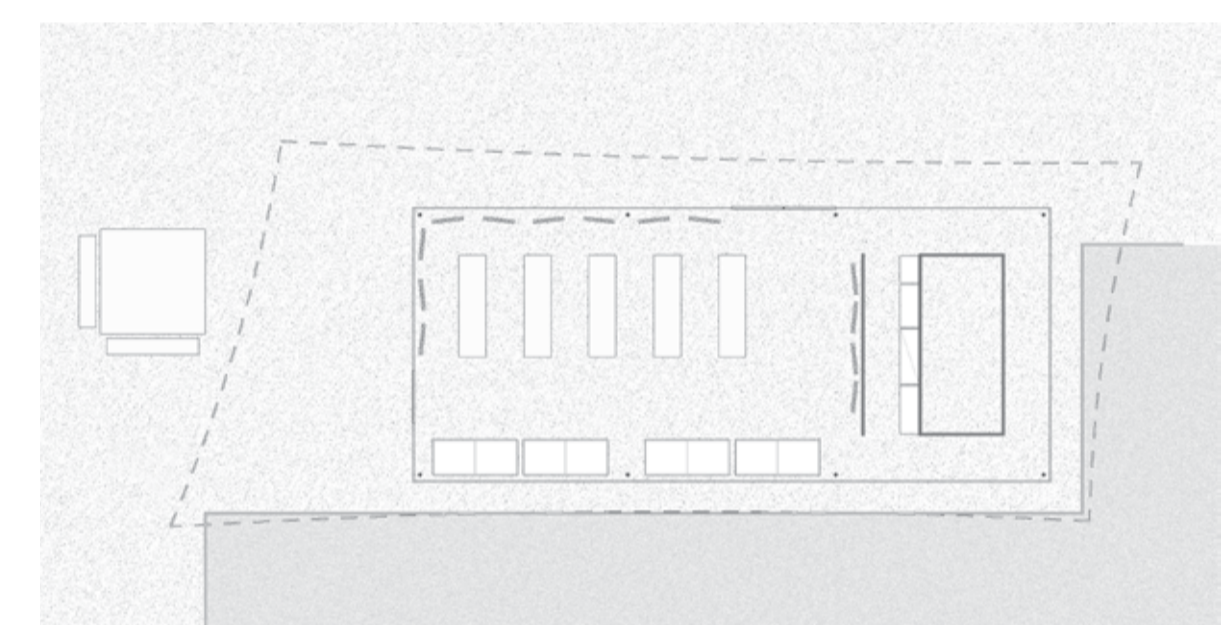

KIÁLLÍTÁS
ZÁRT AJTÓK, ABLAKOK
80 FŐ

K E R T

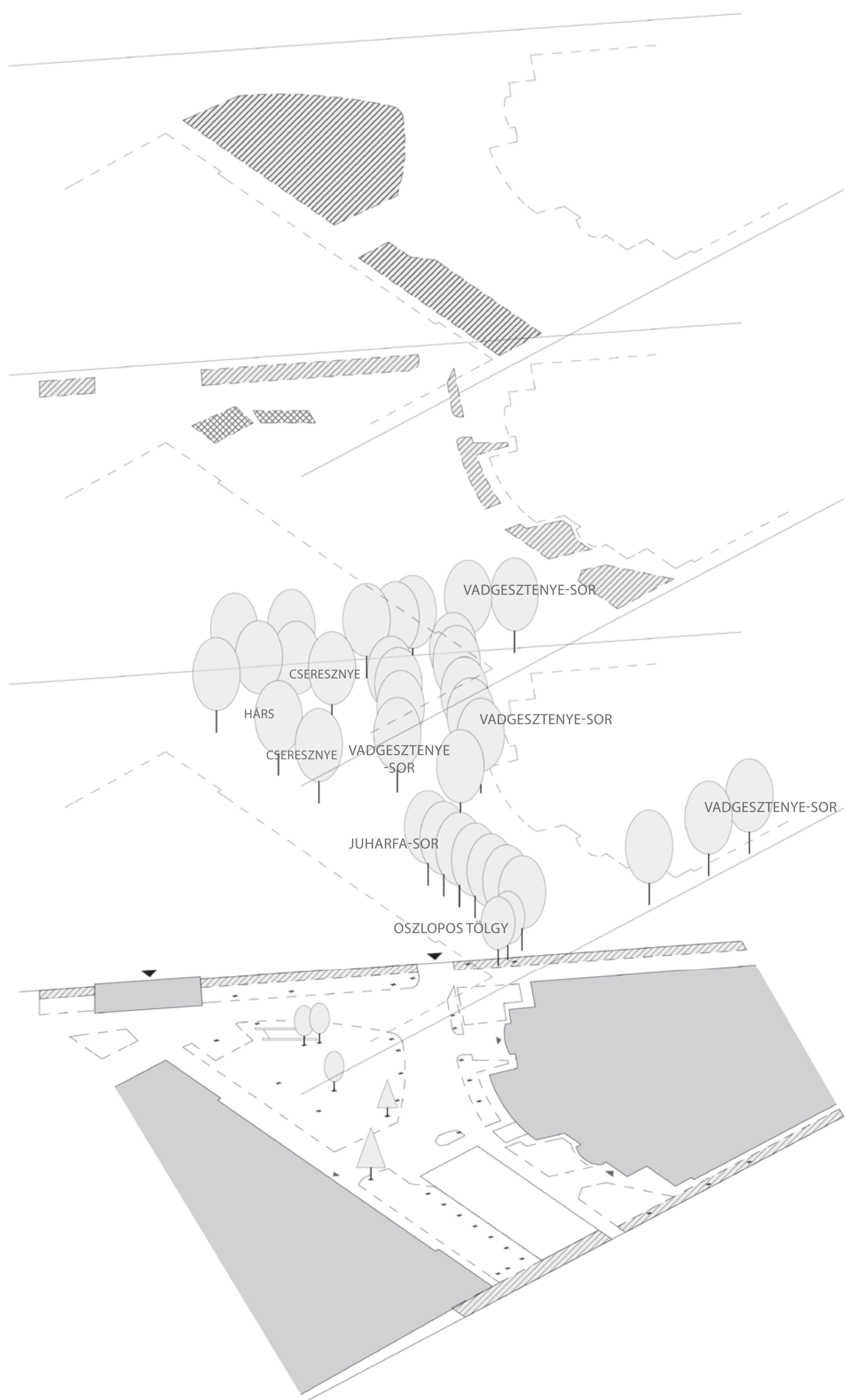

ZÓNÁK/RÉTEGEK

FUNKCIONÁLIS
HASZNOSÍTANDÓ

ÁTMENETI
ÜLŐPADOK
TÁROLÓK

LOMBOS FÁK
/ÁRNYÉK
VADGESZTENYE
JUHAR
CSERESZNYE
OSZLOPOS TÖLGY
JEGENYE
SZIVAR
LILIC
HÁRS

HATÁR ZONA

HASZNÁLAT

FŐRE LÉPNI SZABAD +WIFI +KONNEKTOR

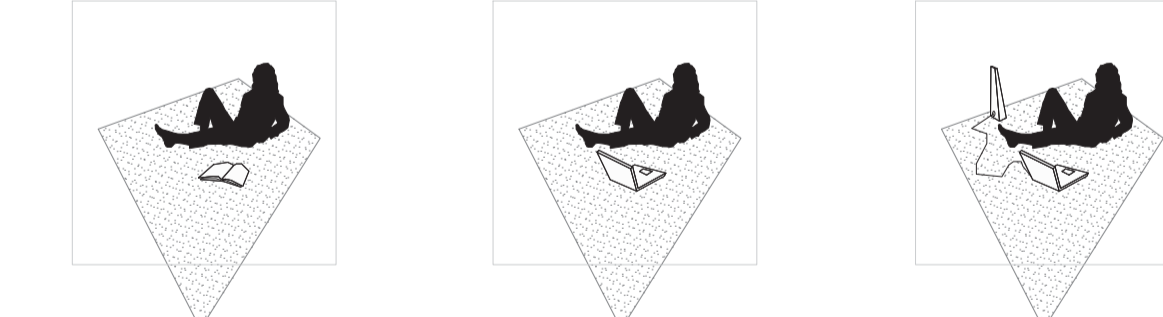

MOBIL

SZÉKEK +ASZTALOK +FÜGGŐHÁLÓ

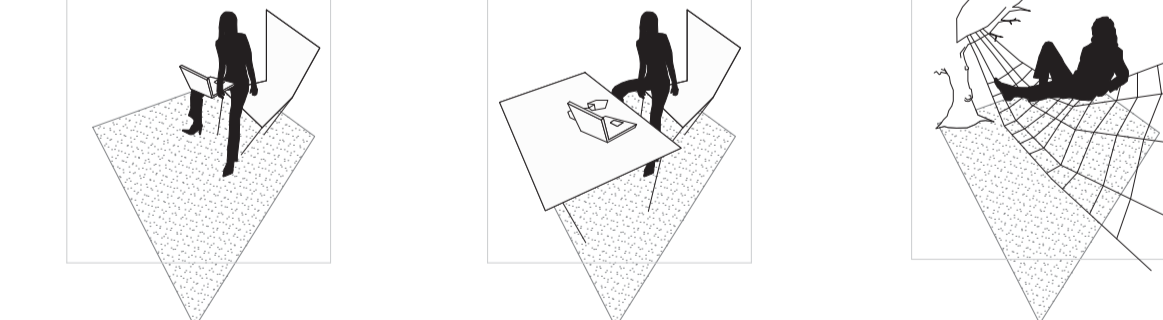

MOBIL |
GYÁRTÁS

EGYSZERŰ | FA | RAKLAP SPECIÁLIS | MŰANYAG

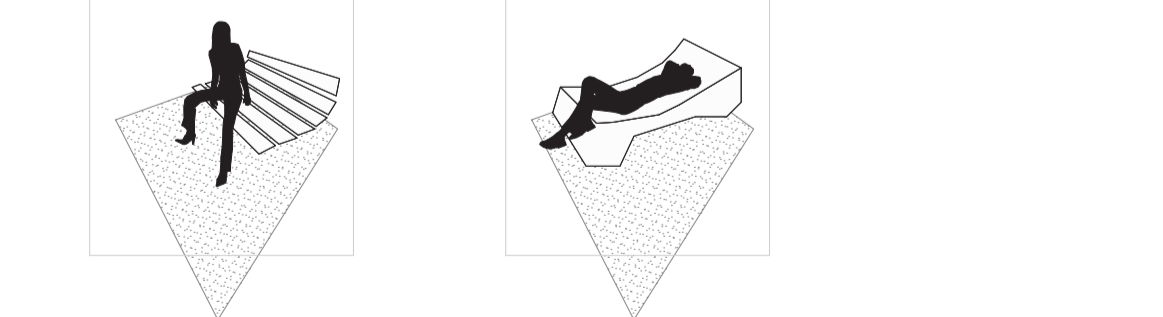

FIX

PADOK +ASZTALOK

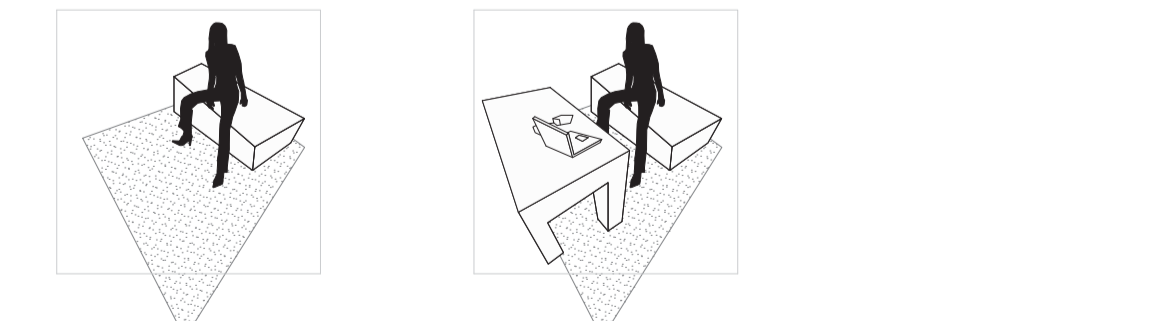

ÉPÍTETT

ÁRNYEKELŐK LÉPCSŐS LELATO +ZÖLD SZÍNPAD LÉPCSŐS LELATO +SZÍNPAD



FÖLDMUNKA

ÜLŐDOMB



HARVARD UNIVERSITY
FÜRE LÉPNI SZABAD
SZÉKEK
ASZTALOK
WIFI



HELYSZÍNRAJZ

M=1:500

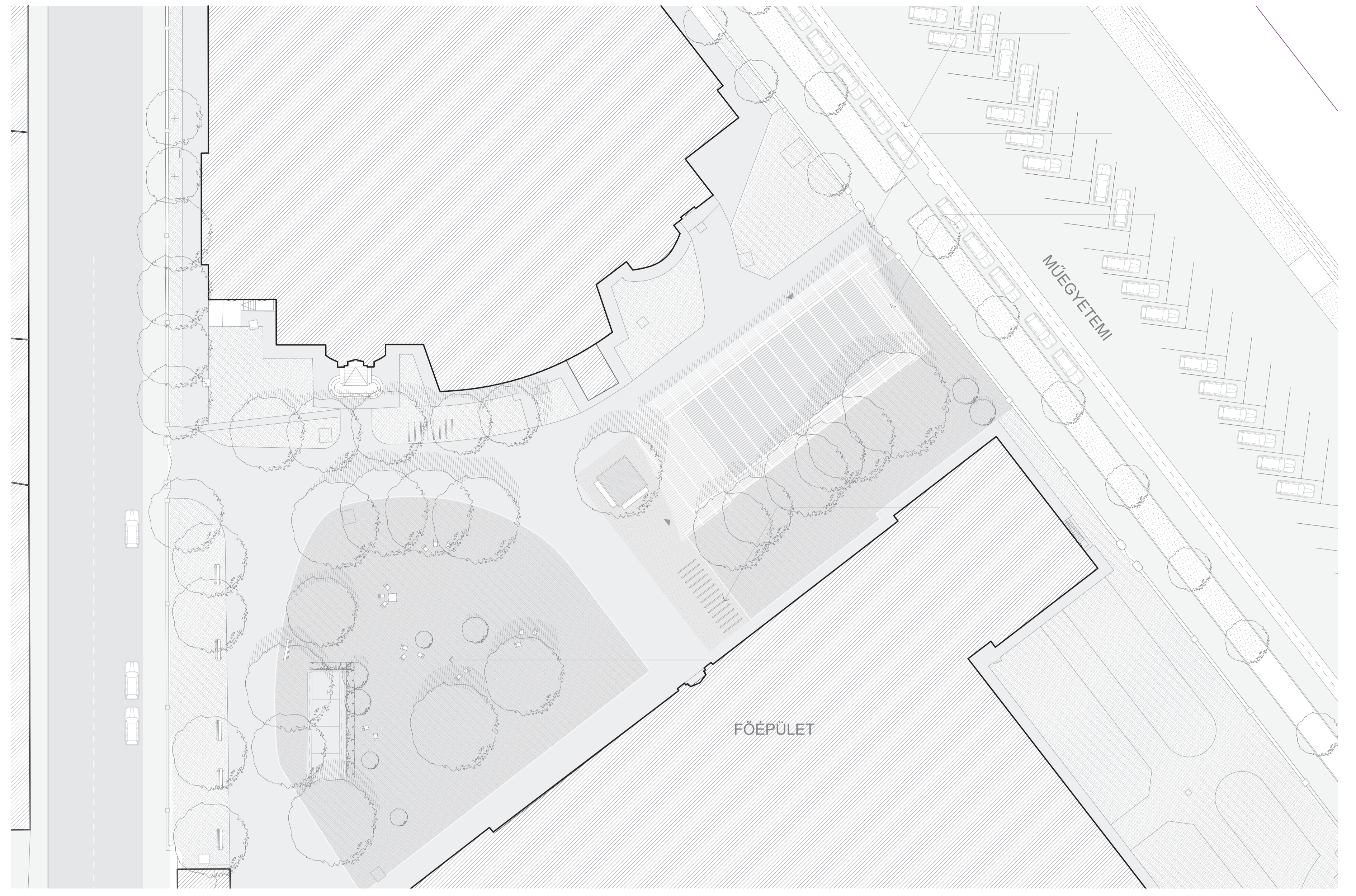

ALAPRAJZ

M=1:50

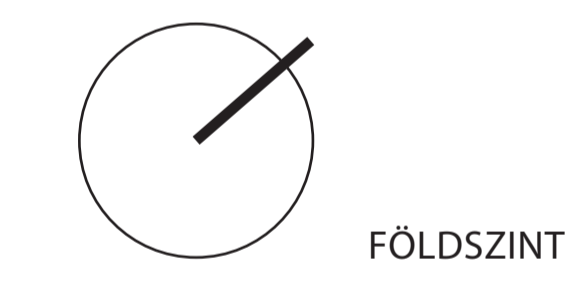
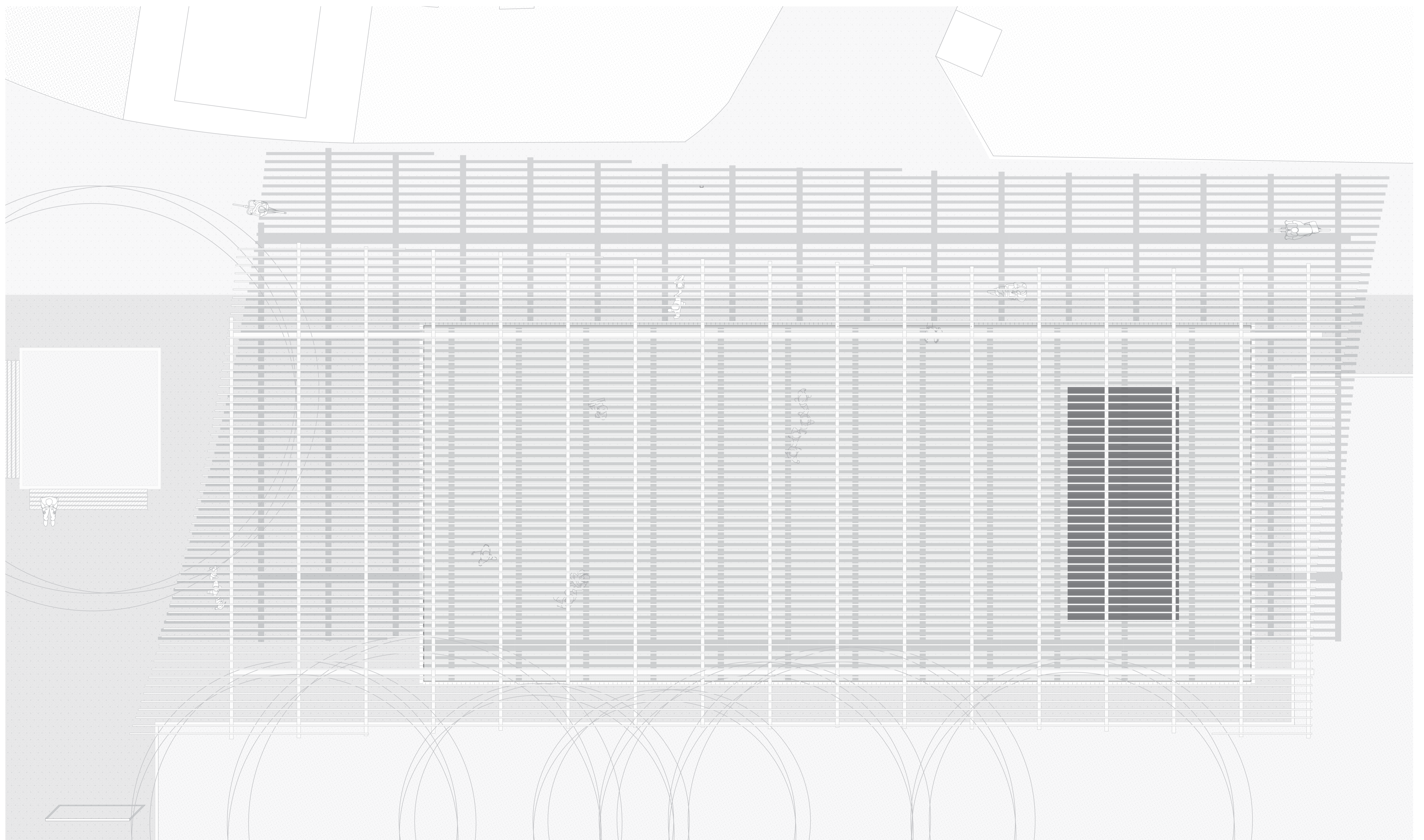
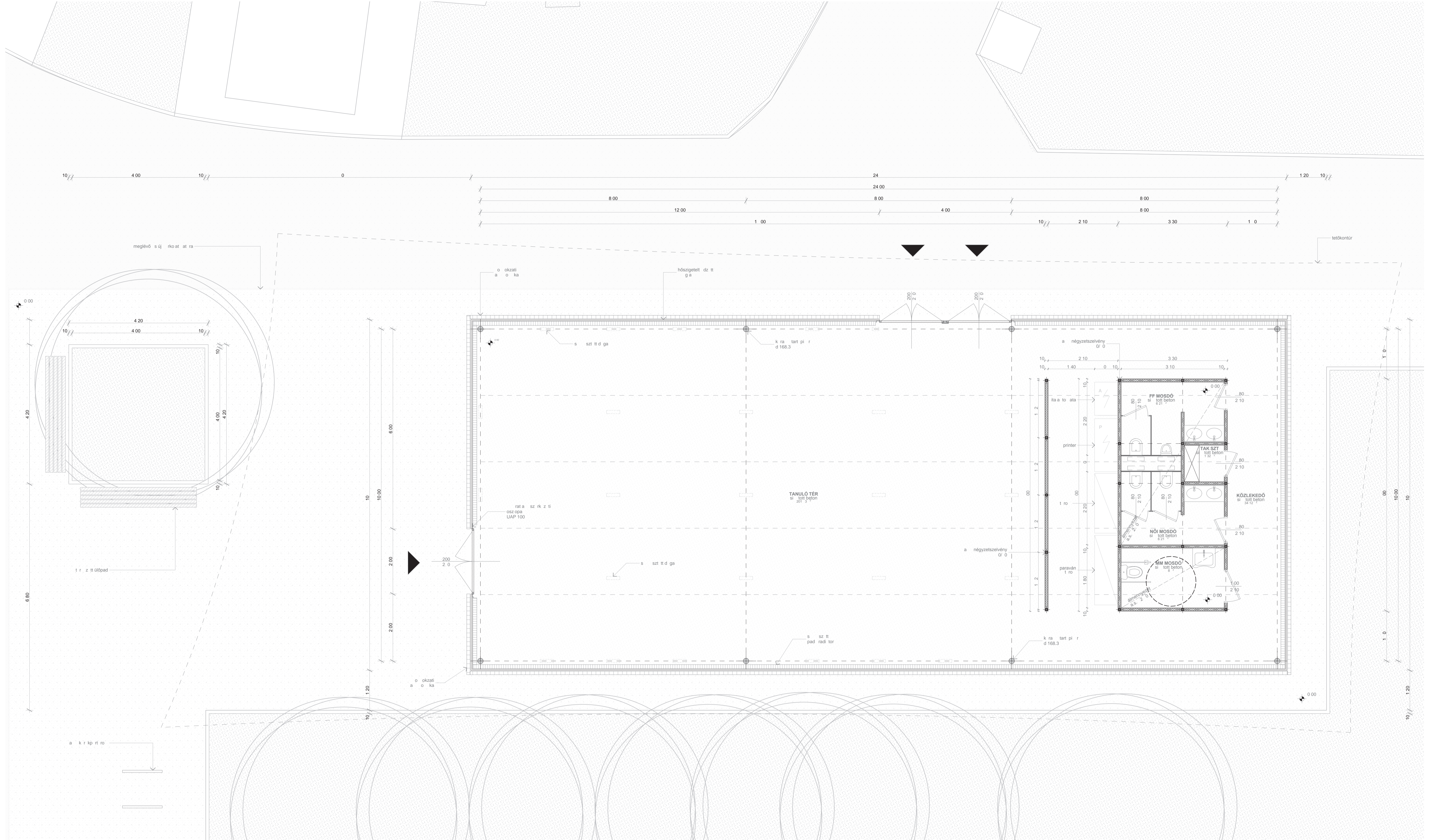

FÖLDSZINT

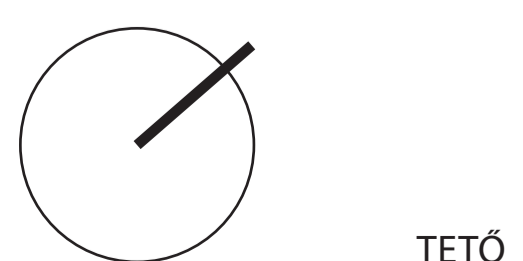

TETŐ

KERESZTMETSZET

M=1:50

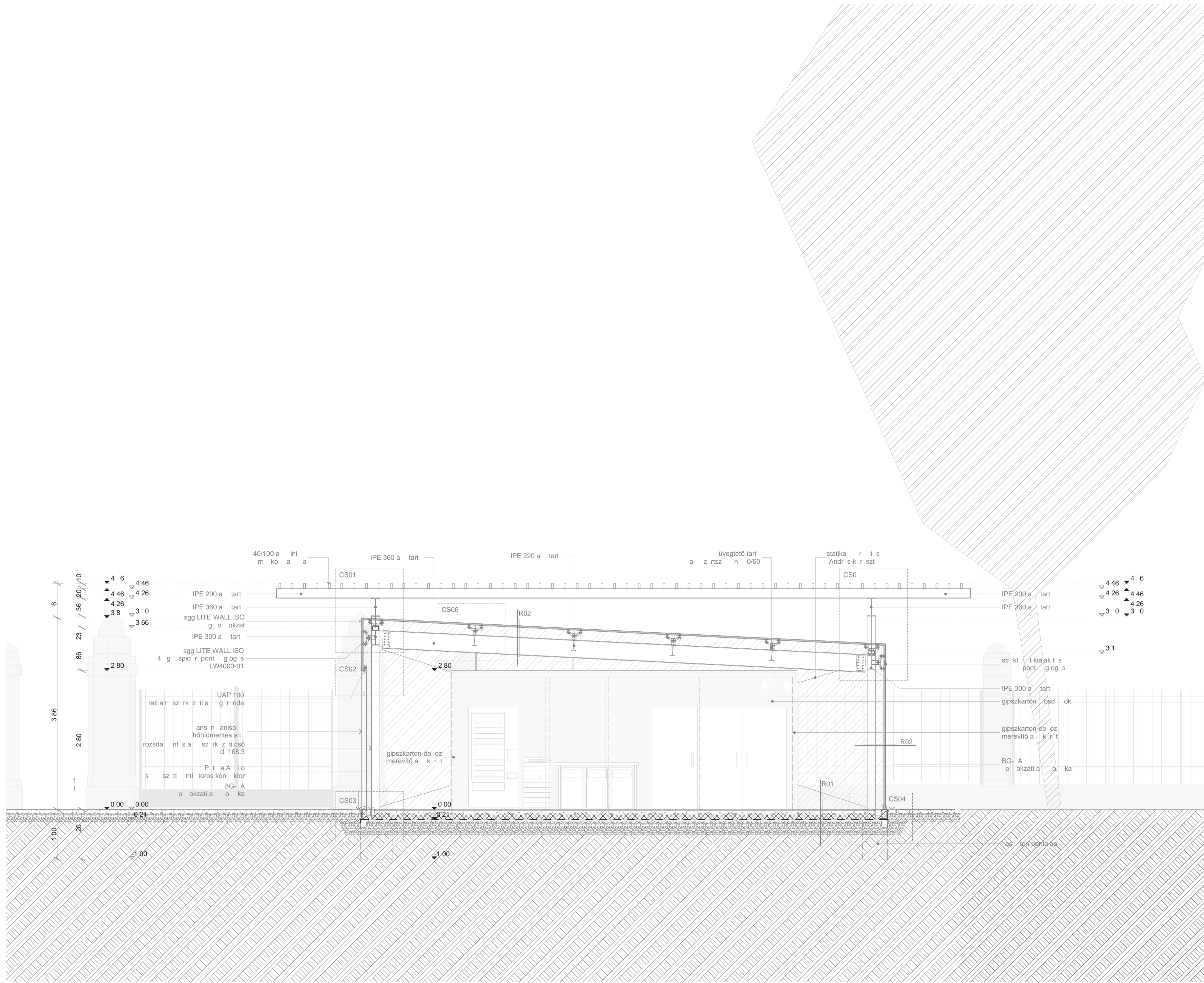

HOMLOKZAT

NYUGATI
M=1:100



HOSSZMETSZET

M=1:50

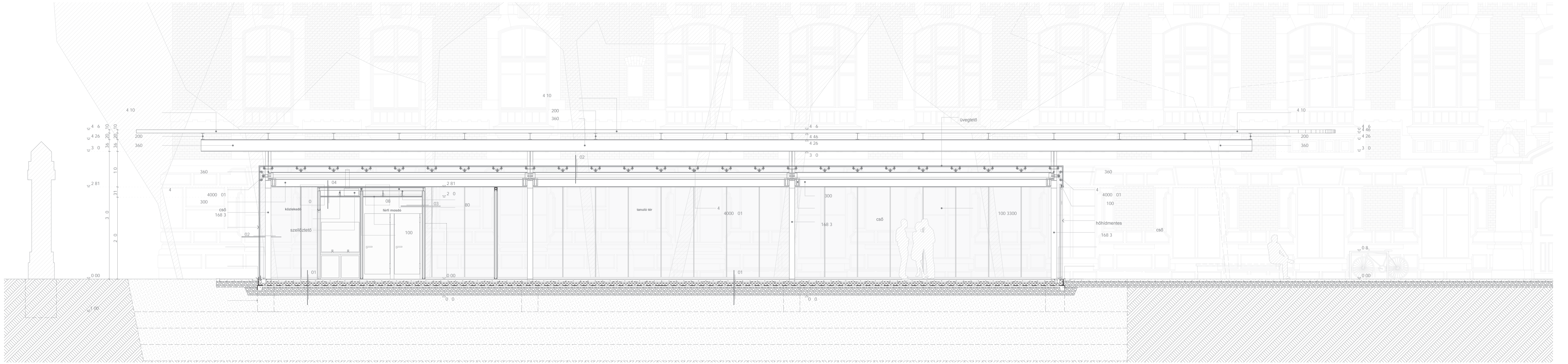

HOMLOKZAT

ÉSZAKI
M=1:50



HOMLOKZAT

ÉSZAKI
M=1:100



H O M L O K Z A T

KELETI
M=1:100



H O M L O K Z A T

KELETI/UTCA
M=1:100

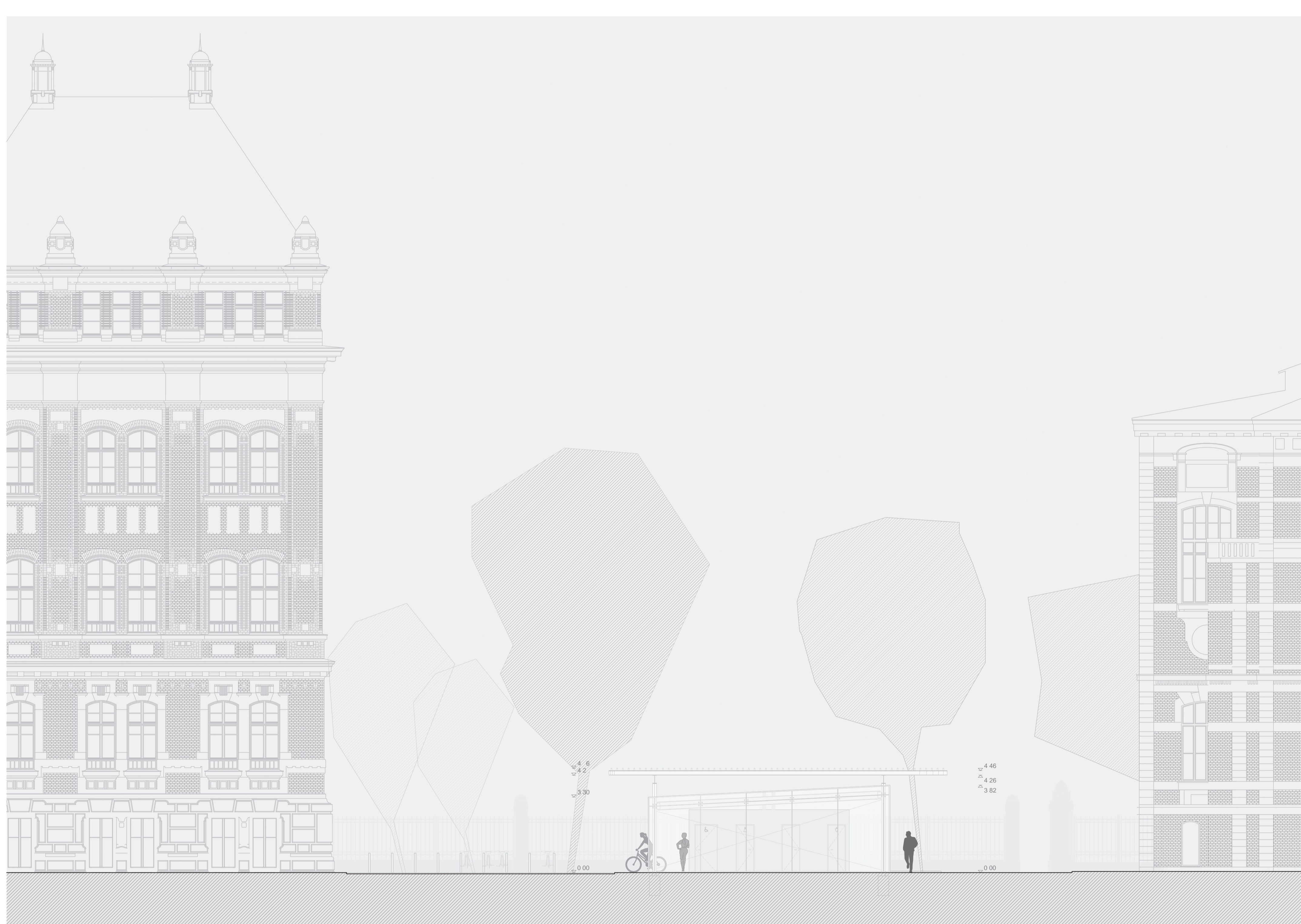

H O M L O K Z A T

DELI
M=1:100



LÁTVÁNYTERVEK

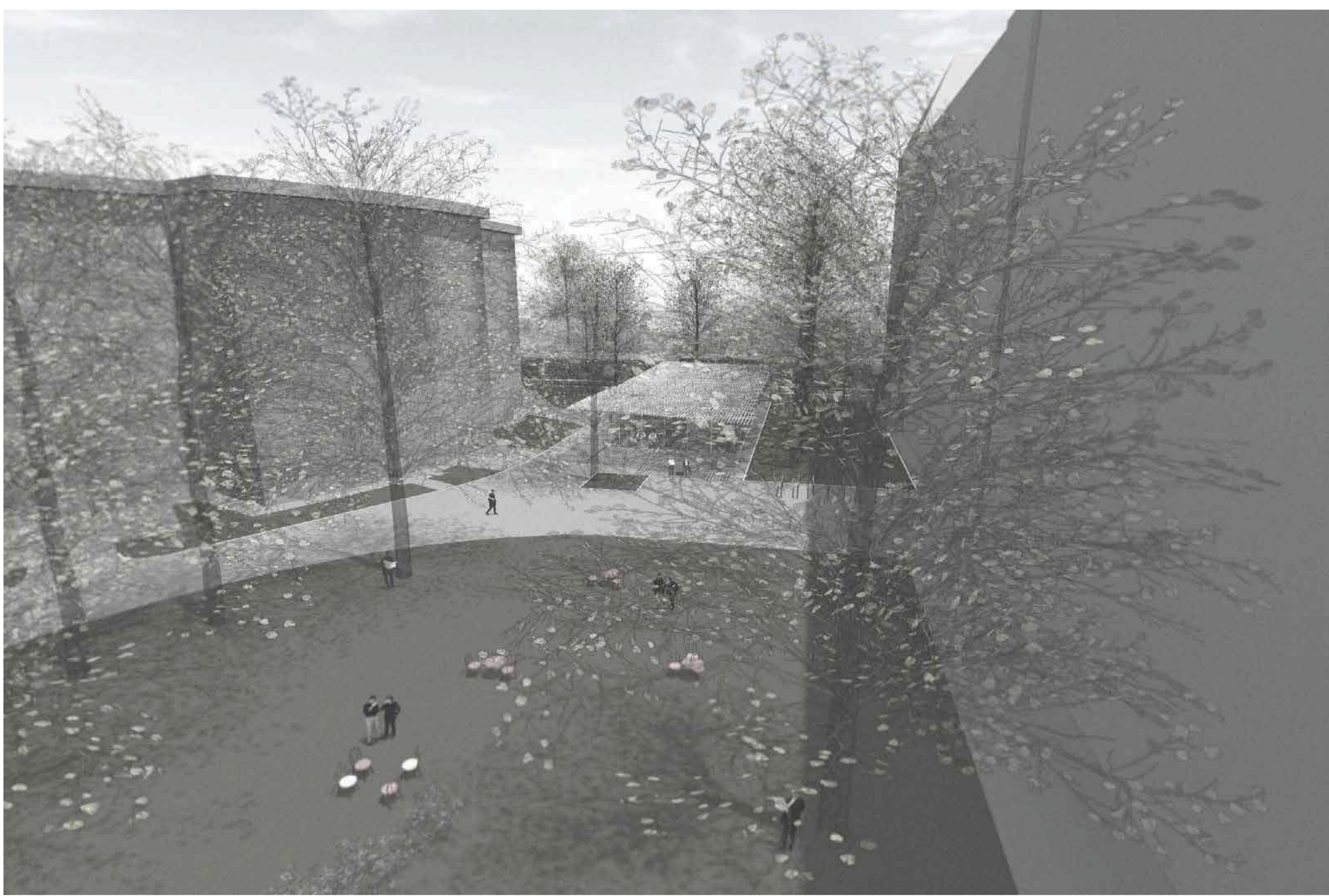
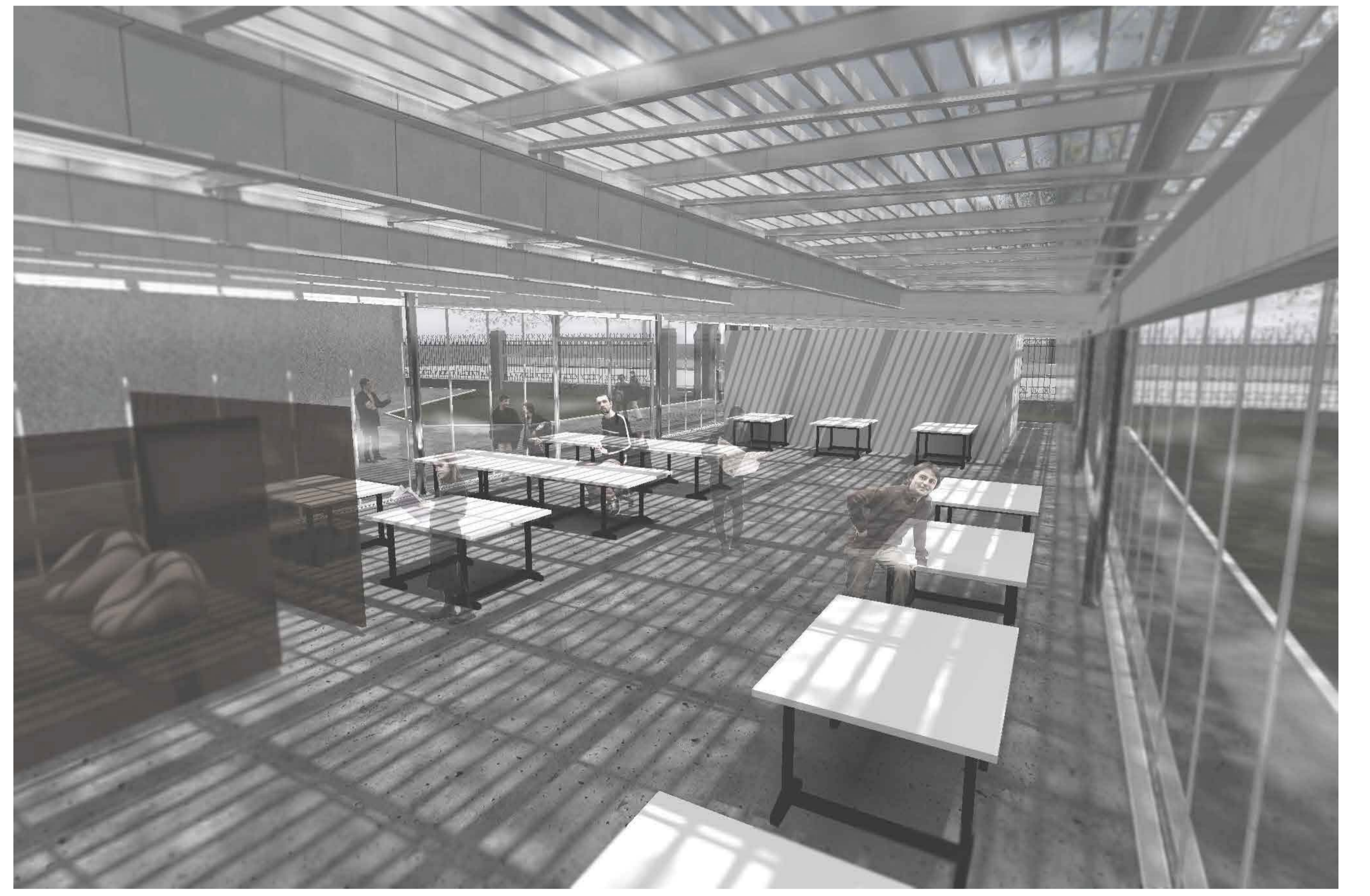
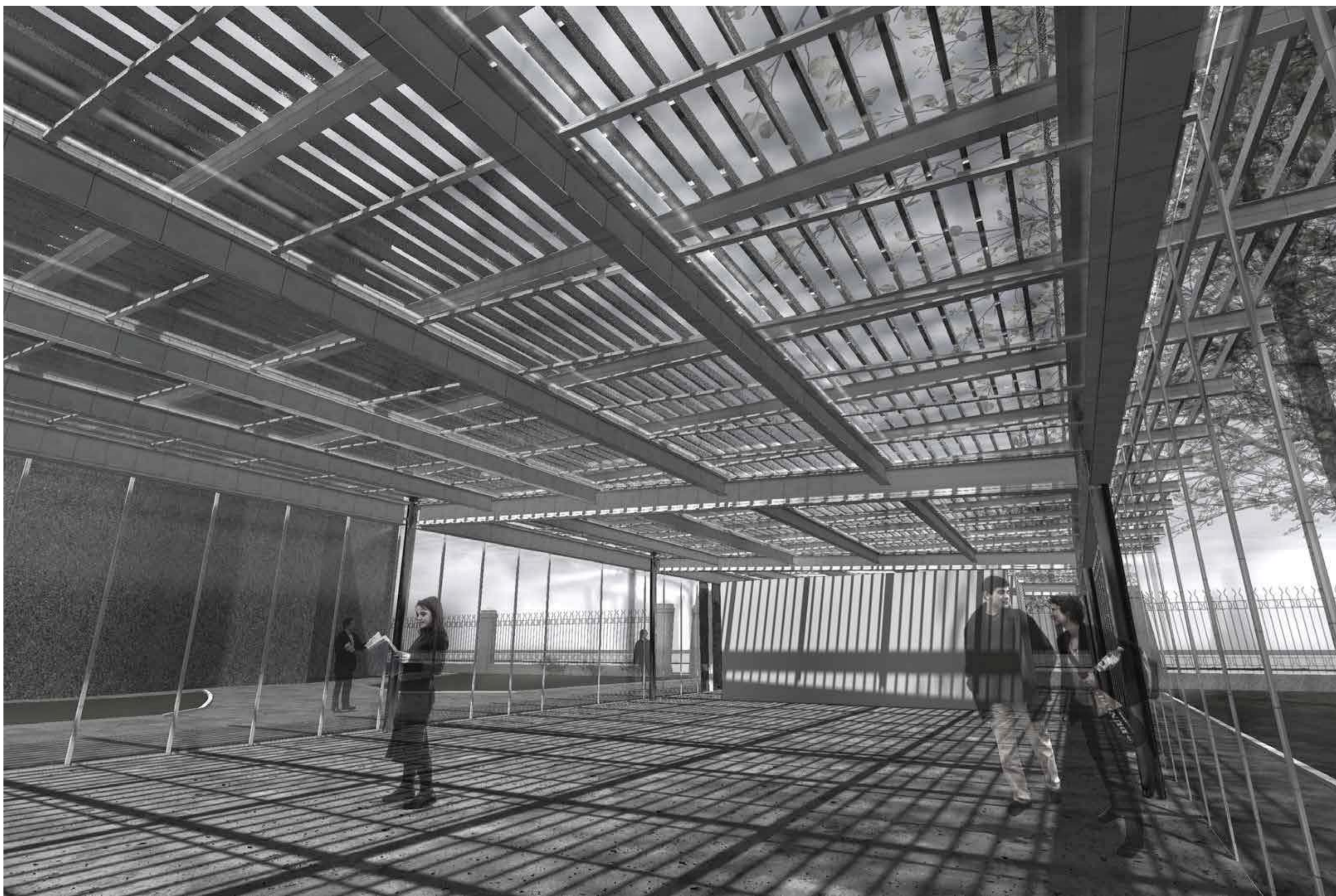
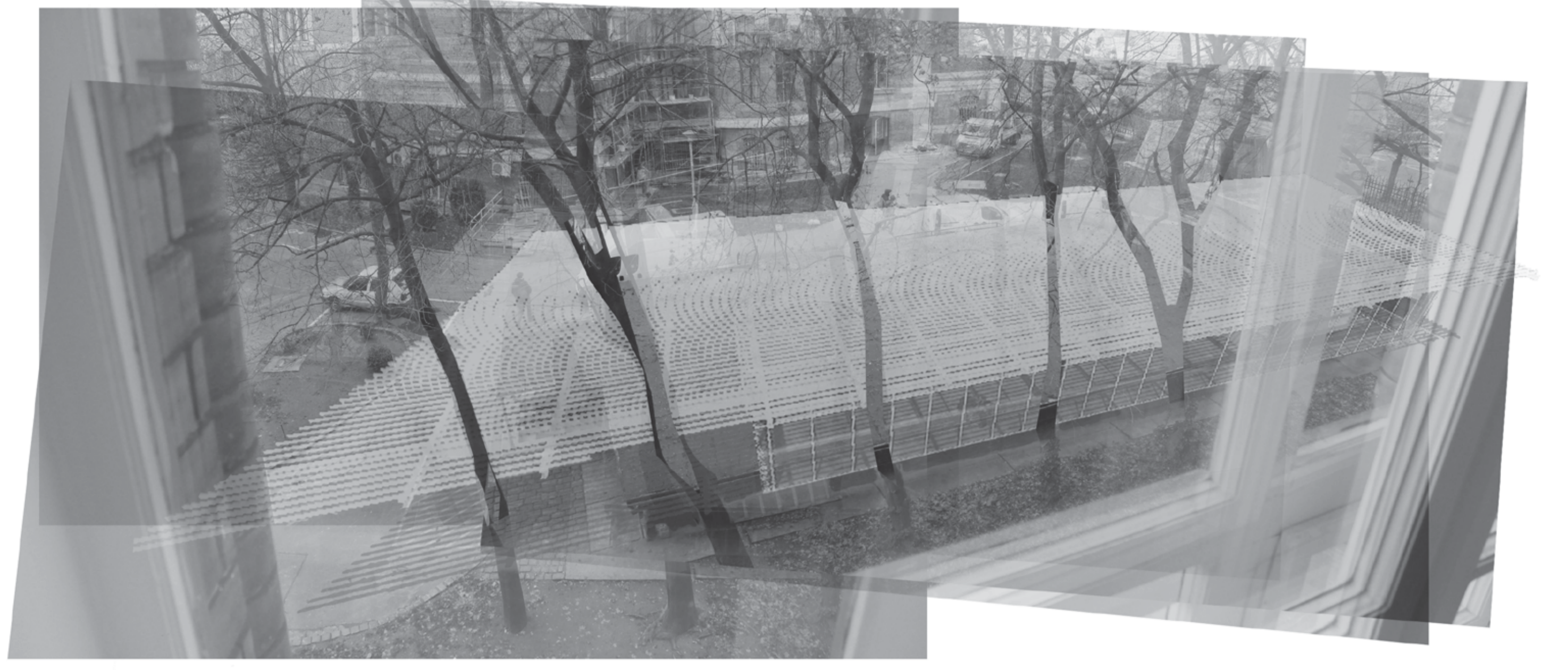

ORGANIZÁCIÓ

M=1:250



RÉSZLETRAJZOK

M=1:5

CS01

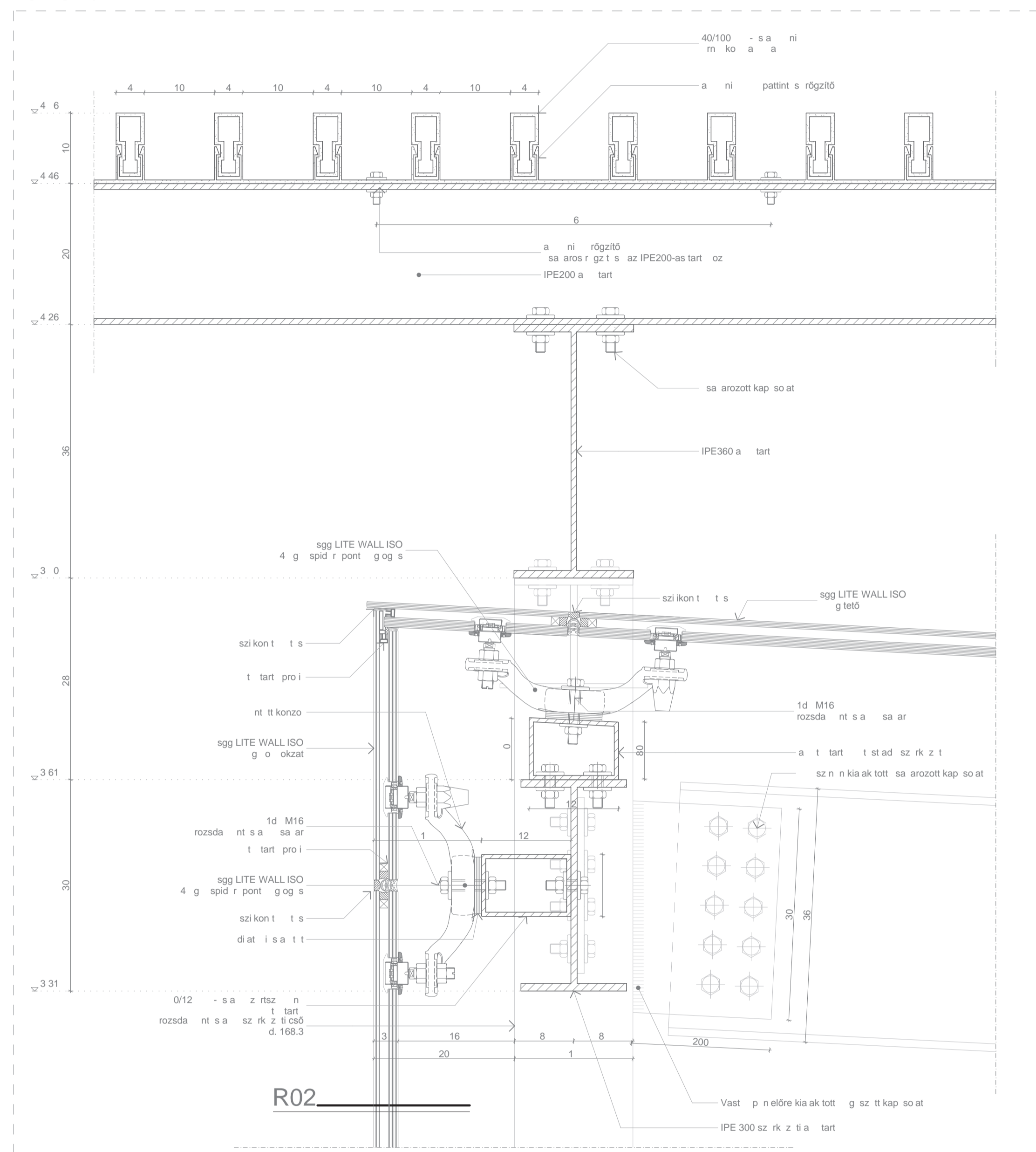

CS06

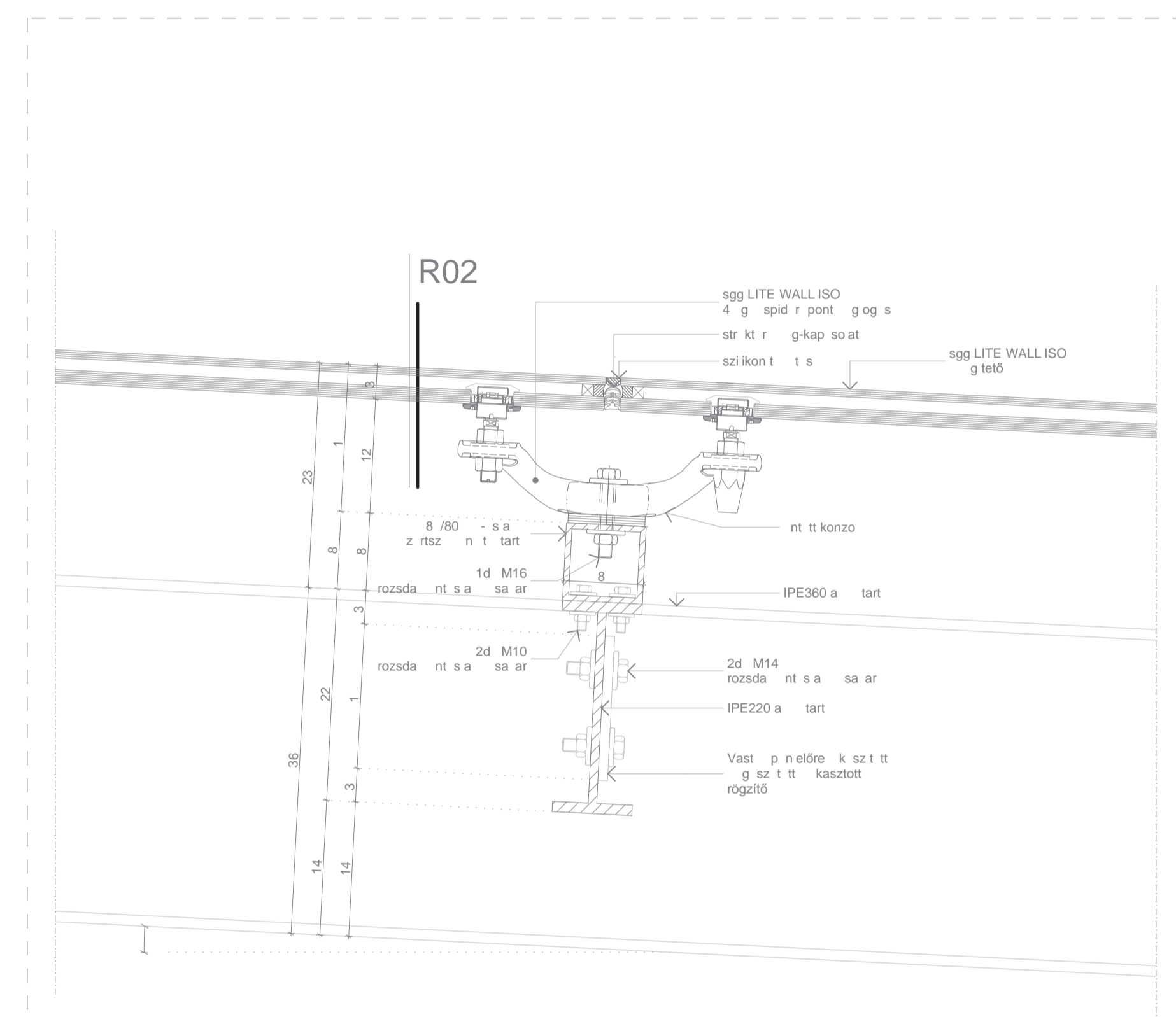

CS0

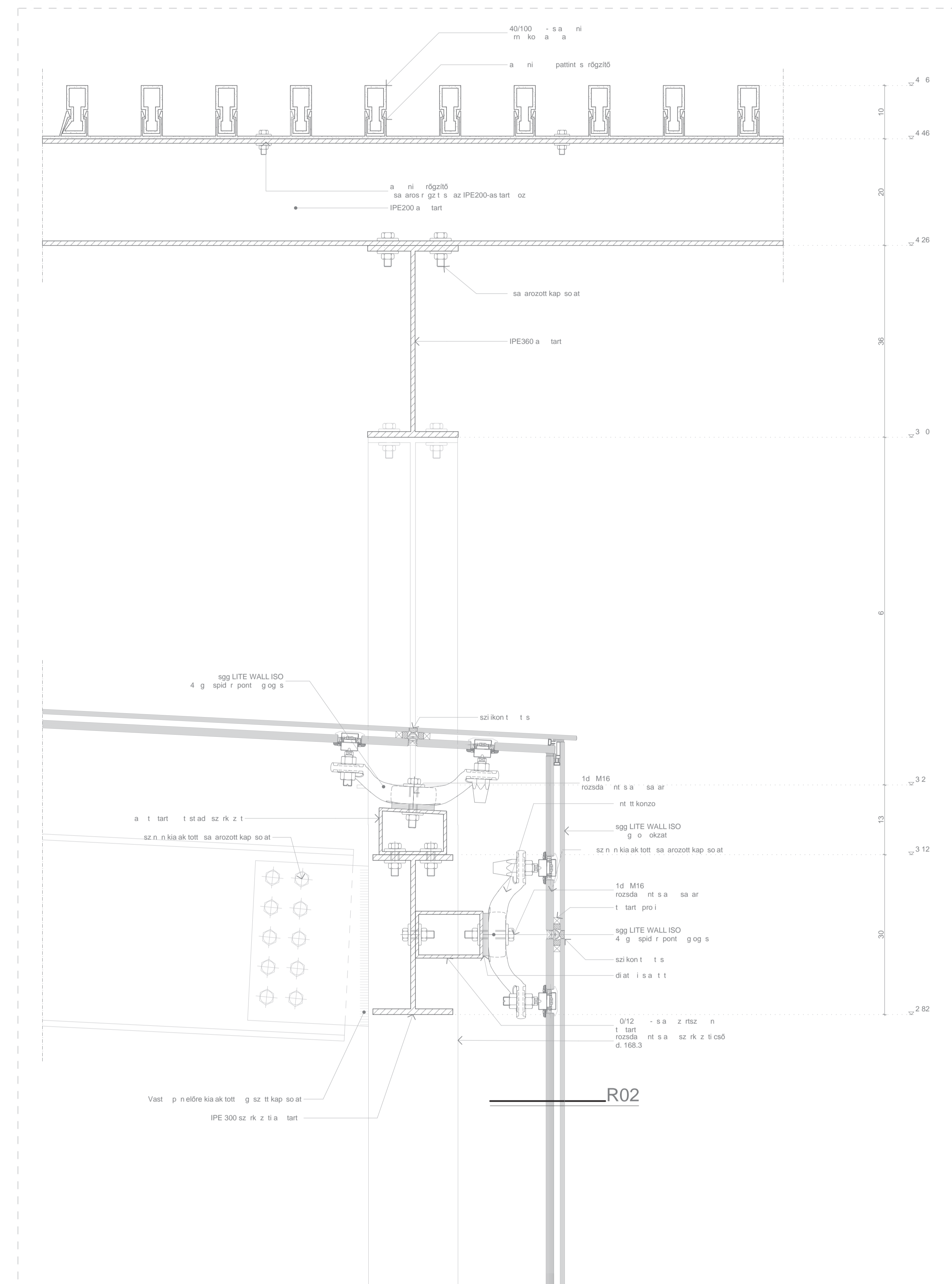

CS02

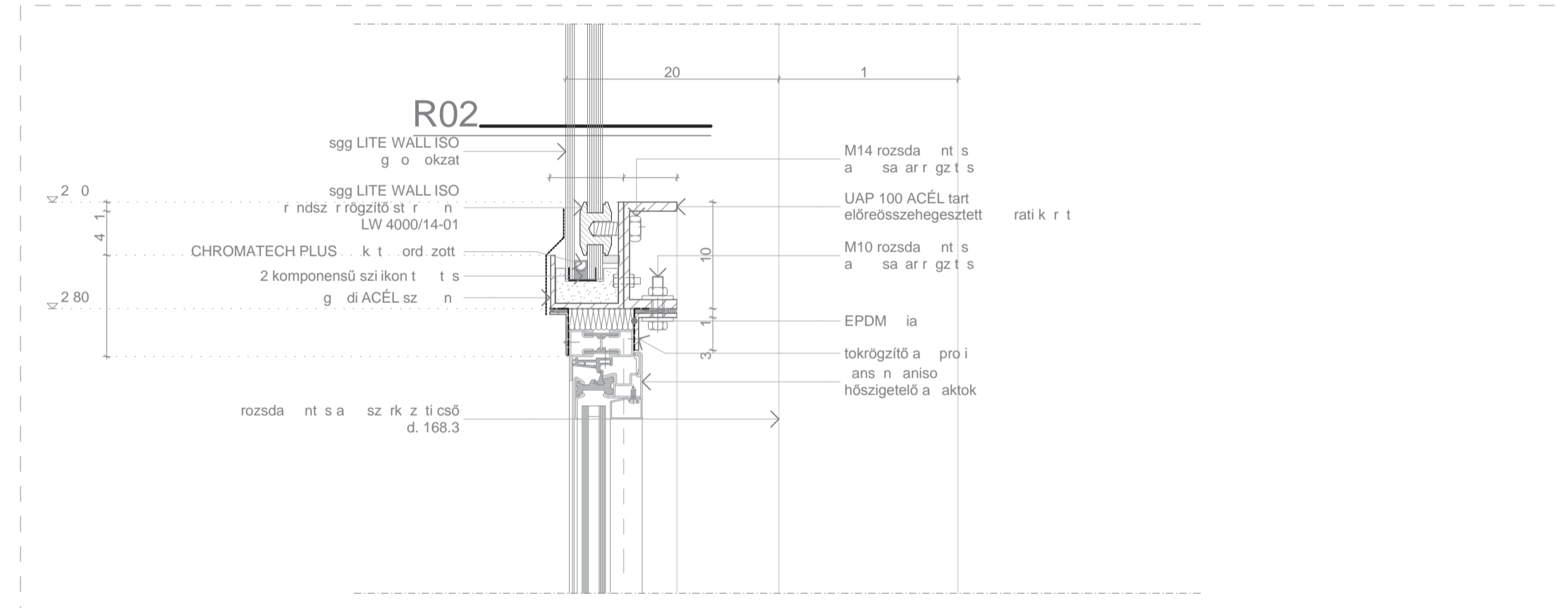

03

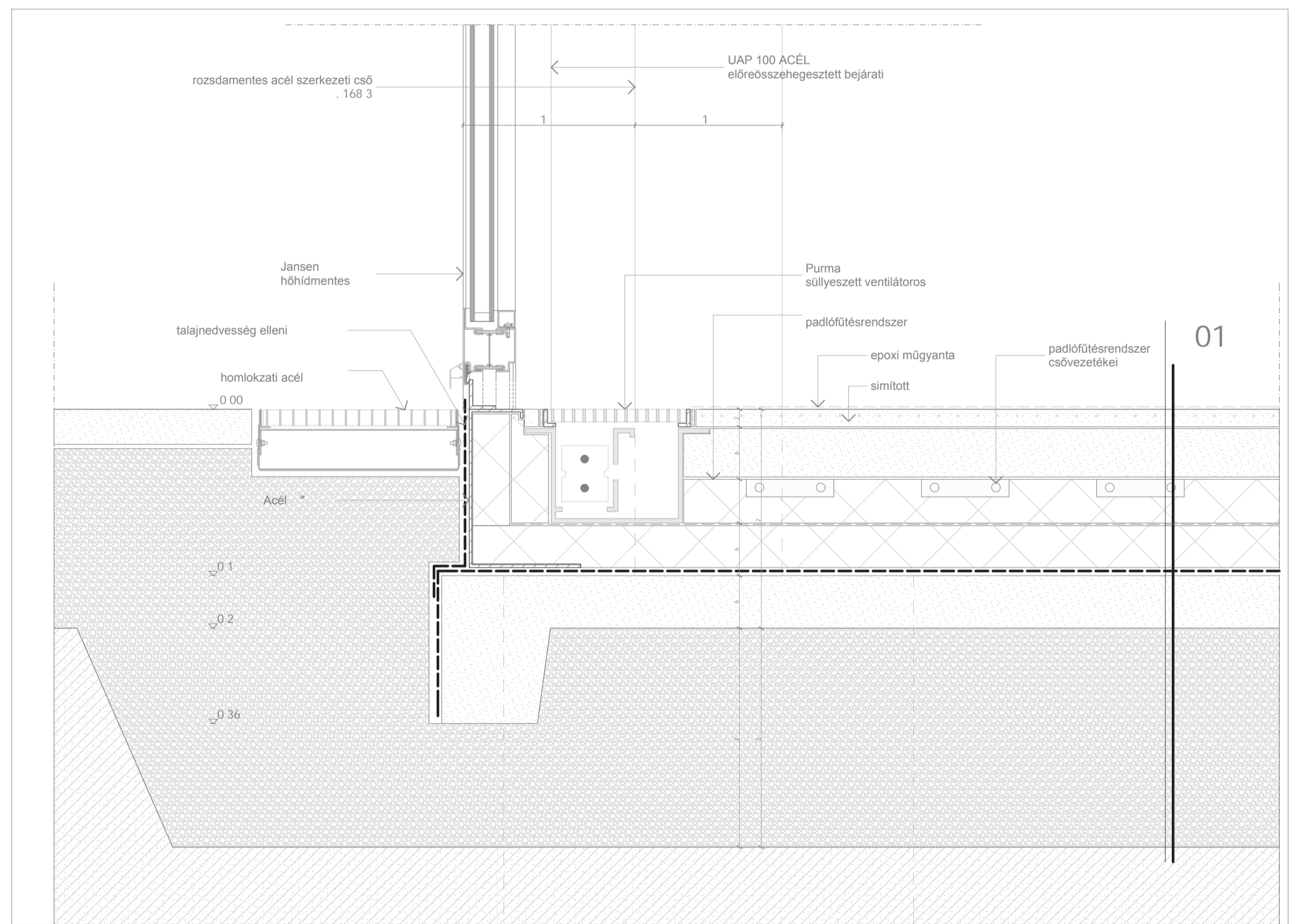

04

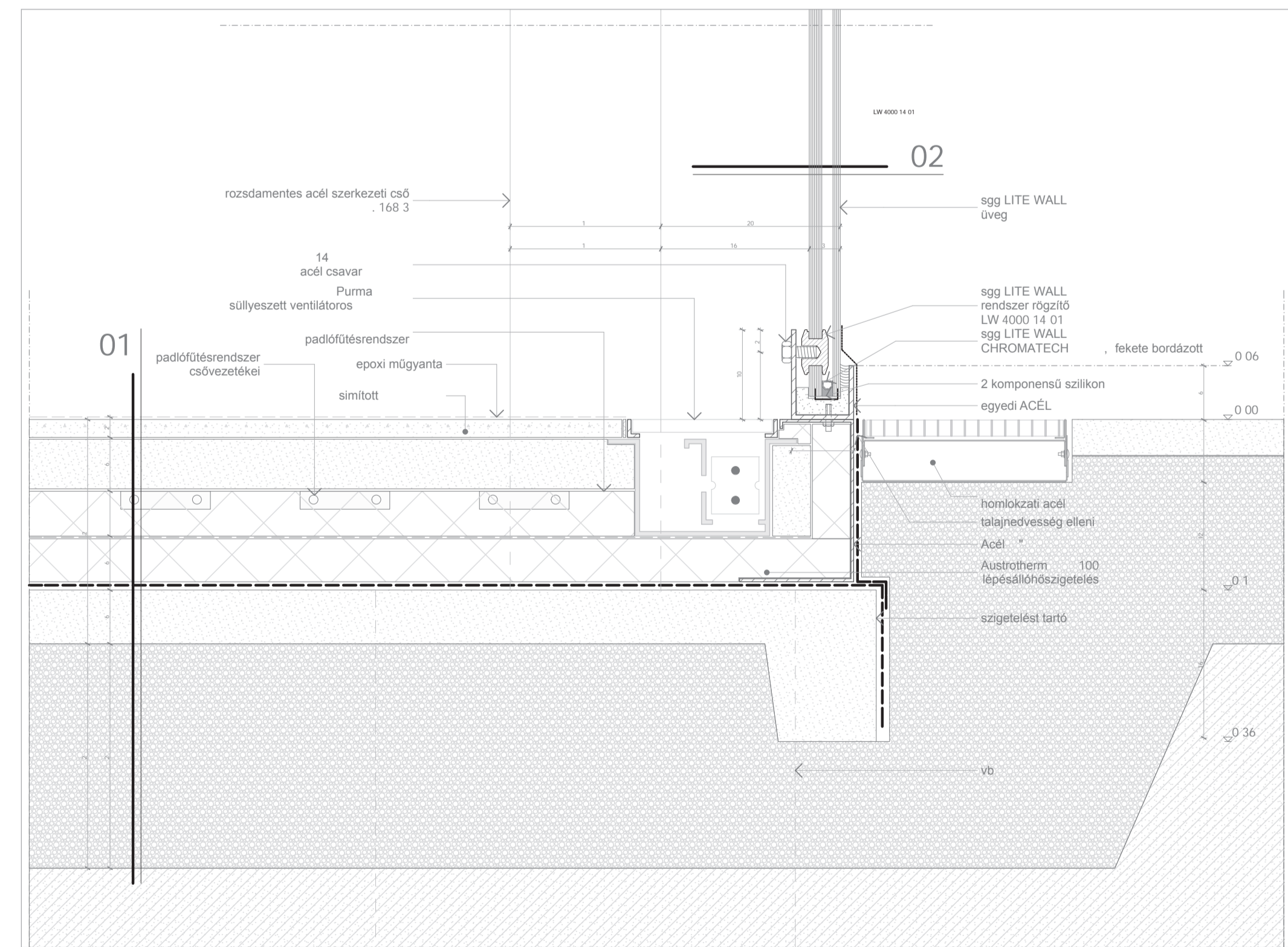

0

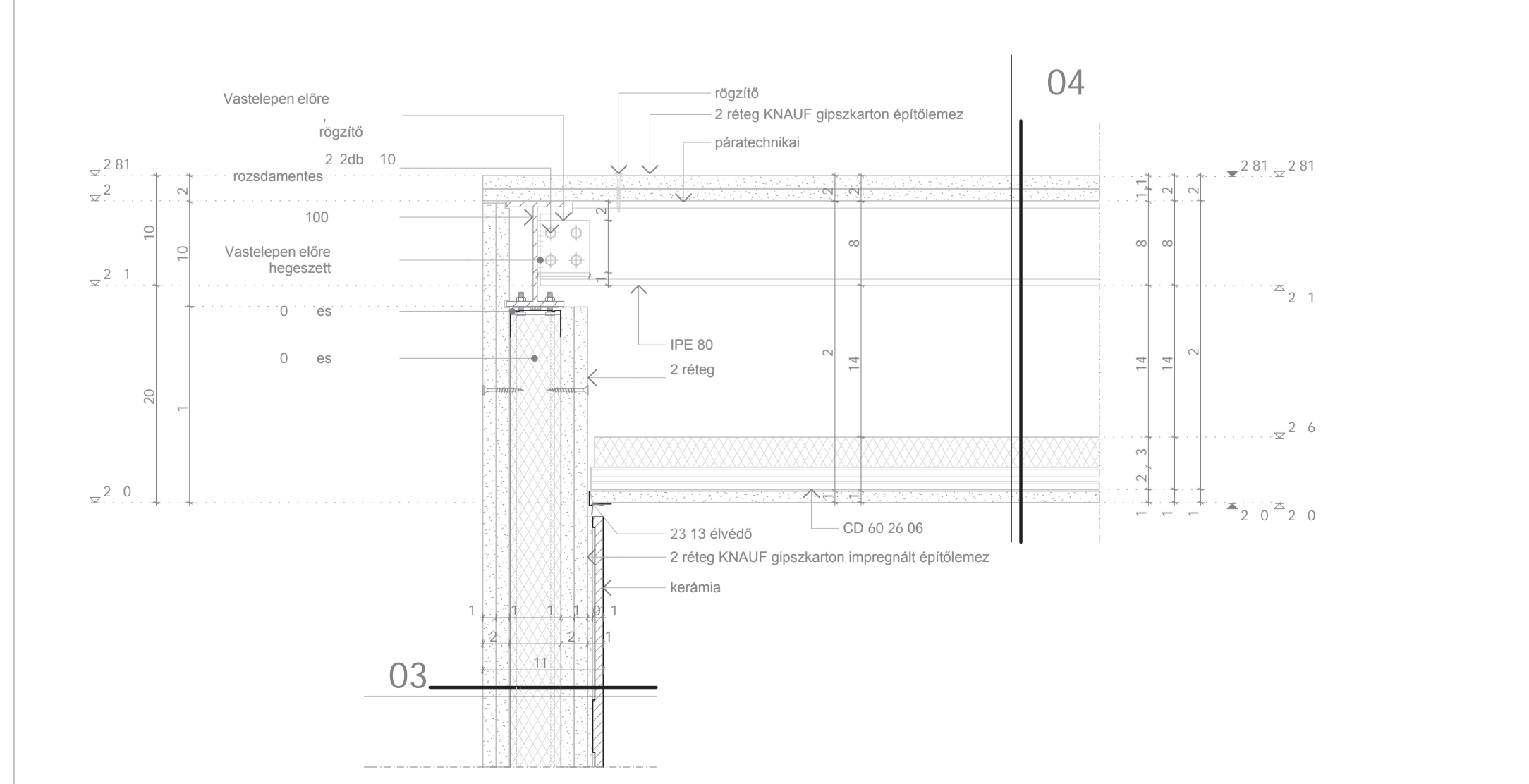

0

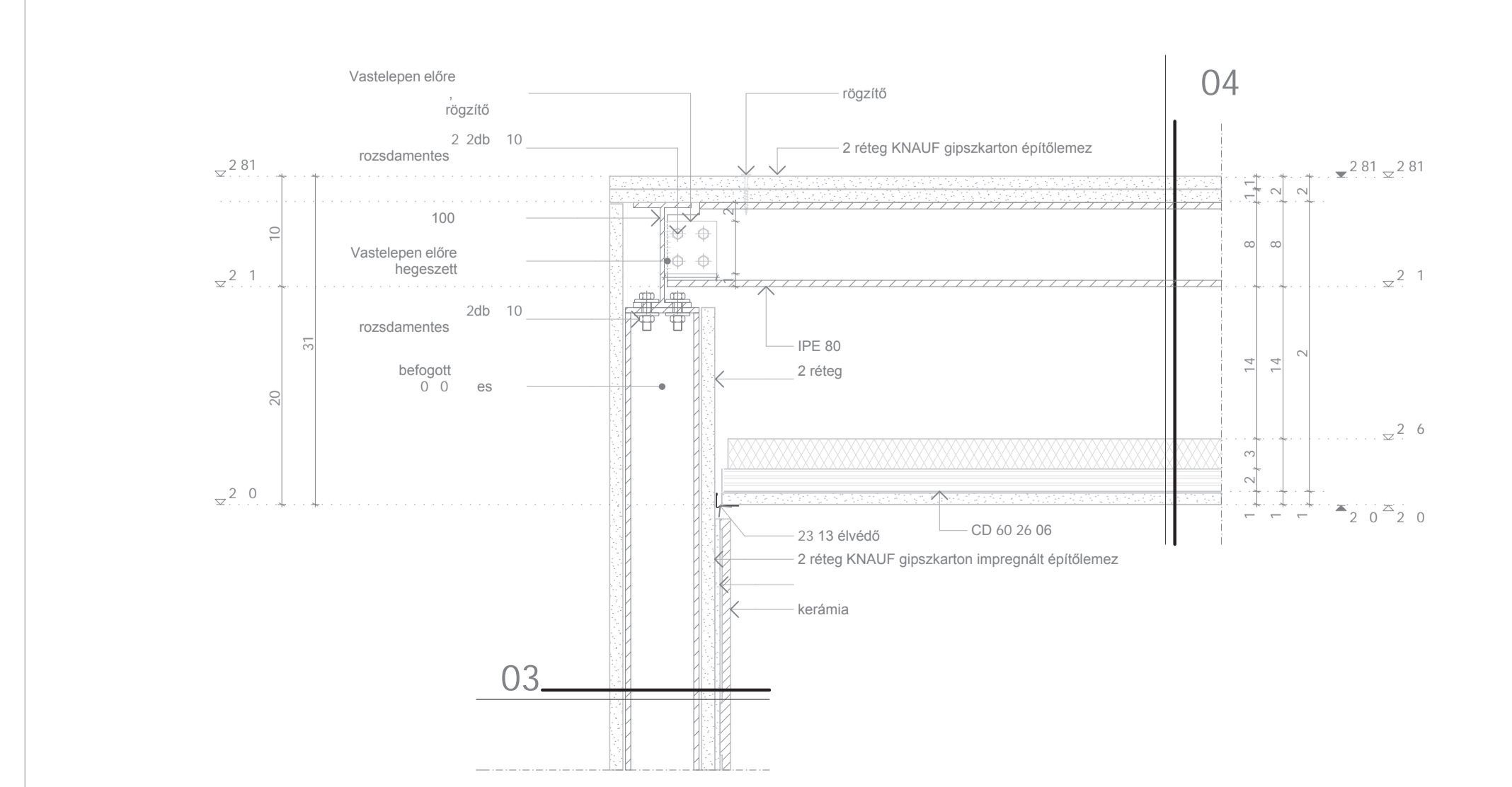

08

