

ÁTNÉZÉTI HELYSZÍNRAJZ - 1:50000

PROBLÉMÁK:

- teljesen elhanyagolt infrastruktúra
 - területen elszórtan centrálisan kiszolgáló funkciók
 - meglévő épületállomány faviakból, konténerekből és egy rossz állapotú kétszintes vasbeton panelépületből áll
 - ritkas központi fogadóépület
 - ügyetlen belső szervizútviszonyok ahol a repülők és gépkocsik egymást kerülgetik
- POZITÍVUMOK:
- egyetlen magánkézben lévő reptér a Budapest közelében, ezért nem kell félni a bezárásától
 - szabványos légtér, Farhangy nem nagyon zavartja
 - nagy forgalommal rendelkezők (100 gép/csuicsóra)
 - 2500m²/75m-es vasbeton kiútópálya
 - fentek miatt sok magánkézben lévő áramlik be (65 beváltási forrás a géptárolás)
- JAVASLATOK:
- centralizált, központi fogadóépület létrehozása, mely magába foglalja az összes adminisztratív és oktatási funkcióit is
 - a torzóként álló világháborús tesztangár rekonstrukciója
 - új belső úthálózat mely jobban elkülöníti a repülőket és a gépjárműveket



RALATÁS AZ ÉPÜLETRE A KIFUTÓ TULÓDALARÓL



VADÁSZGÉP SILÓK



MEGLÉVŐ HANGÁR

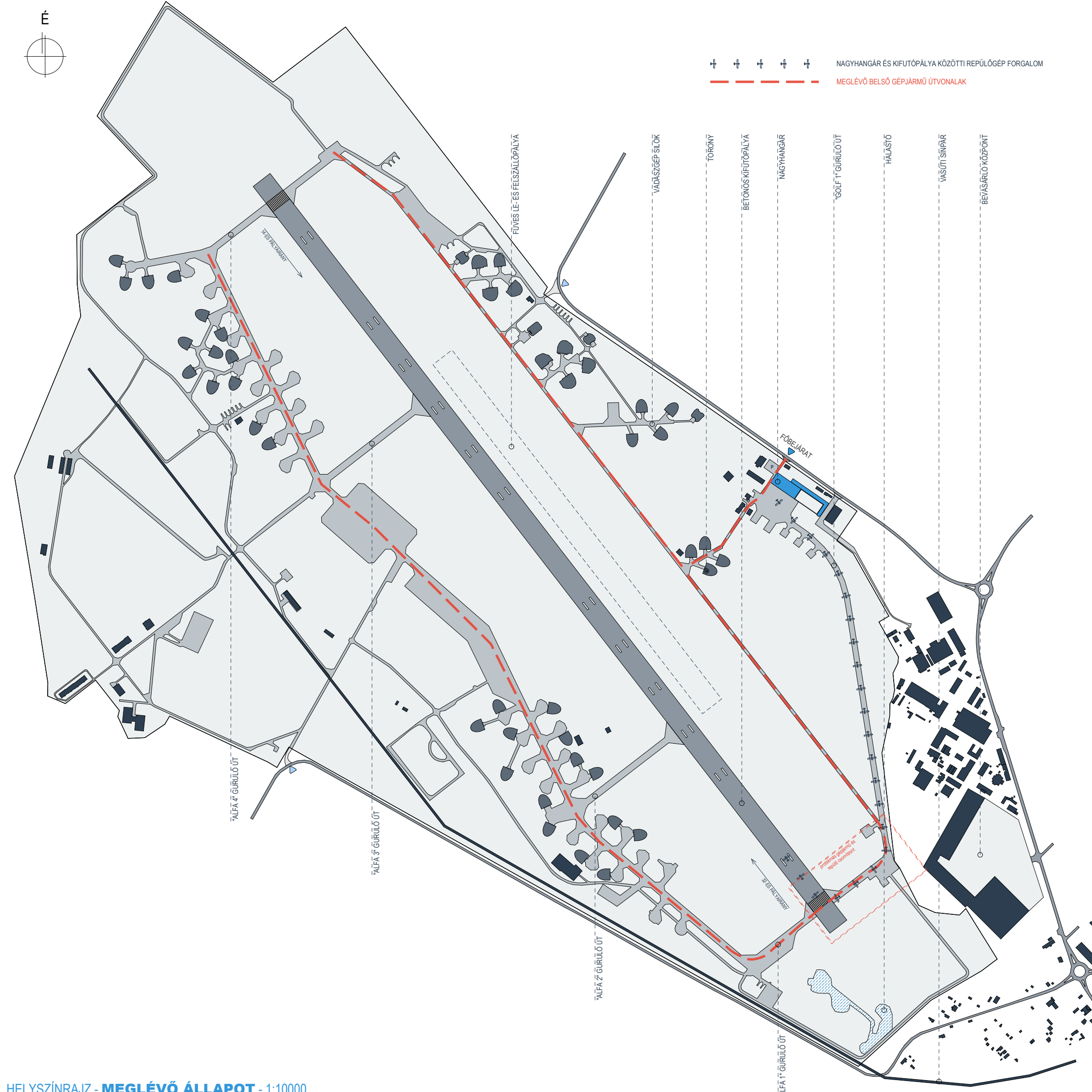

HELYSZÍNRAJZ - MEGLÉVŐ ÁLLAPOT - 1:10000

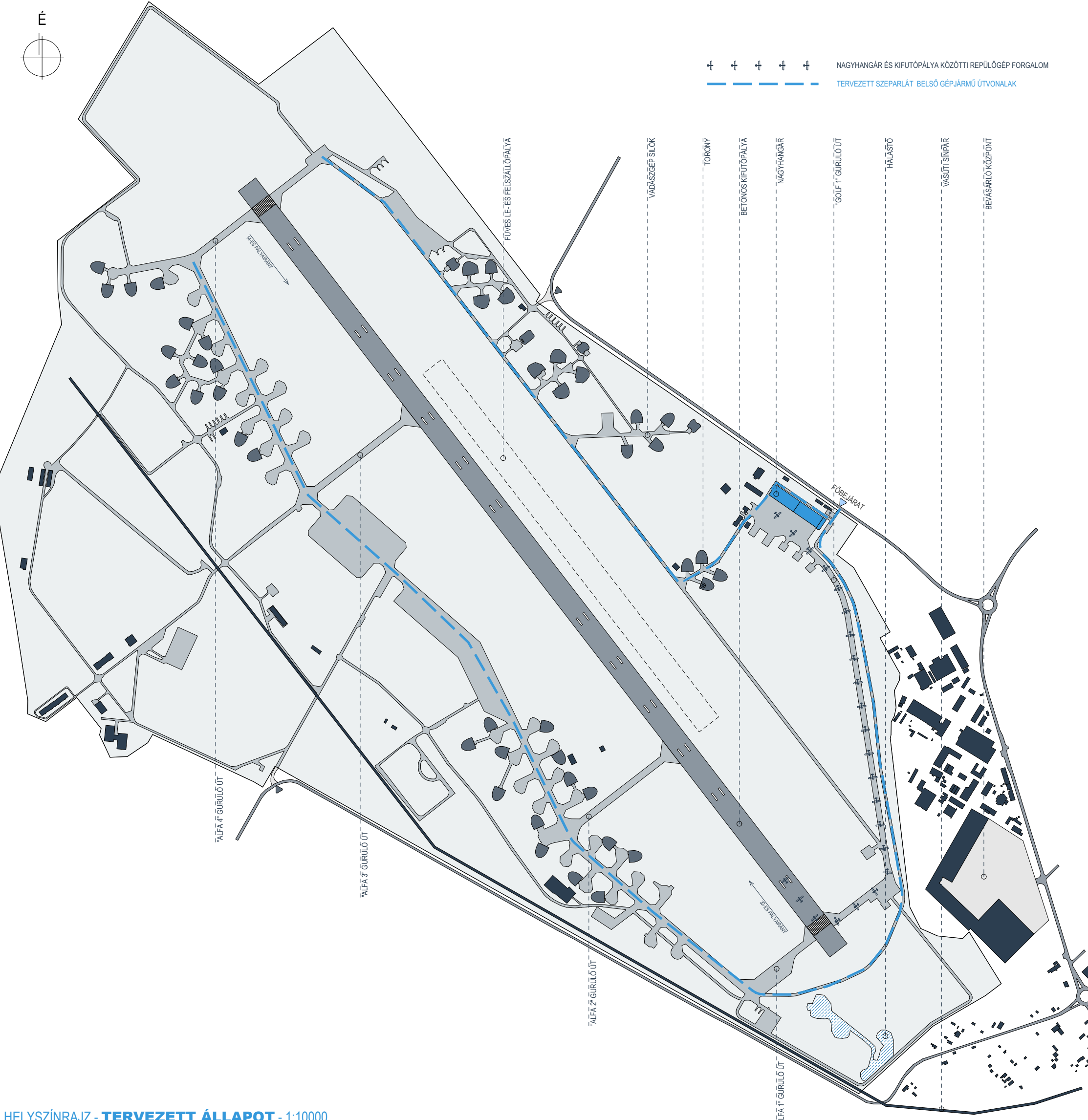

HELYSZÍNRAJZ - TERVEZETT ÁLLAPOT - 1:10000



FELKESZ CSARNOK A "GOLF" GURULÓÚT ELEJÉRŐL



KISZÓLGAÓ ÉPÜLET A CSARNOK MELLETT



FELKESZ CSARNOK BELLÜLRŐL



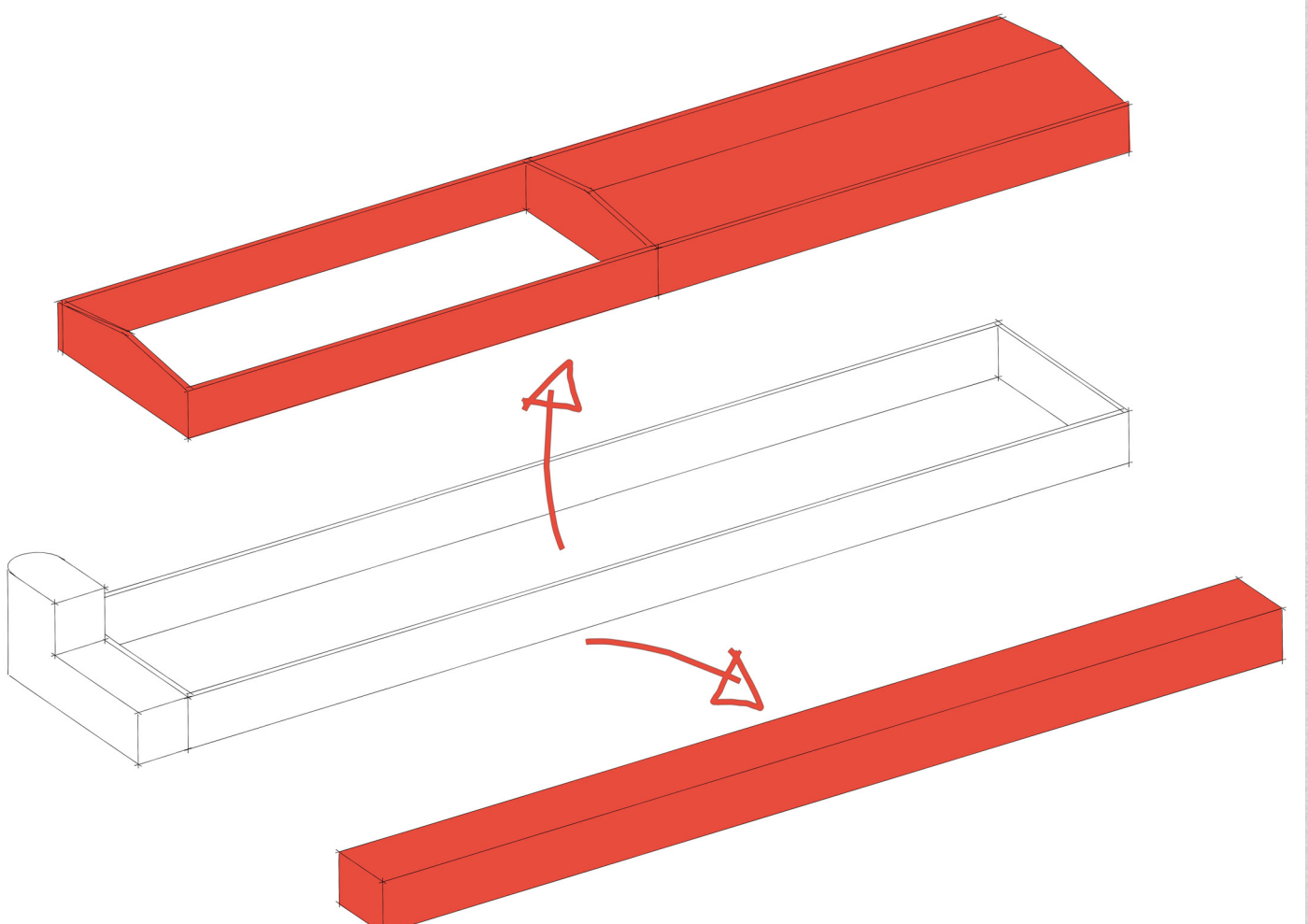
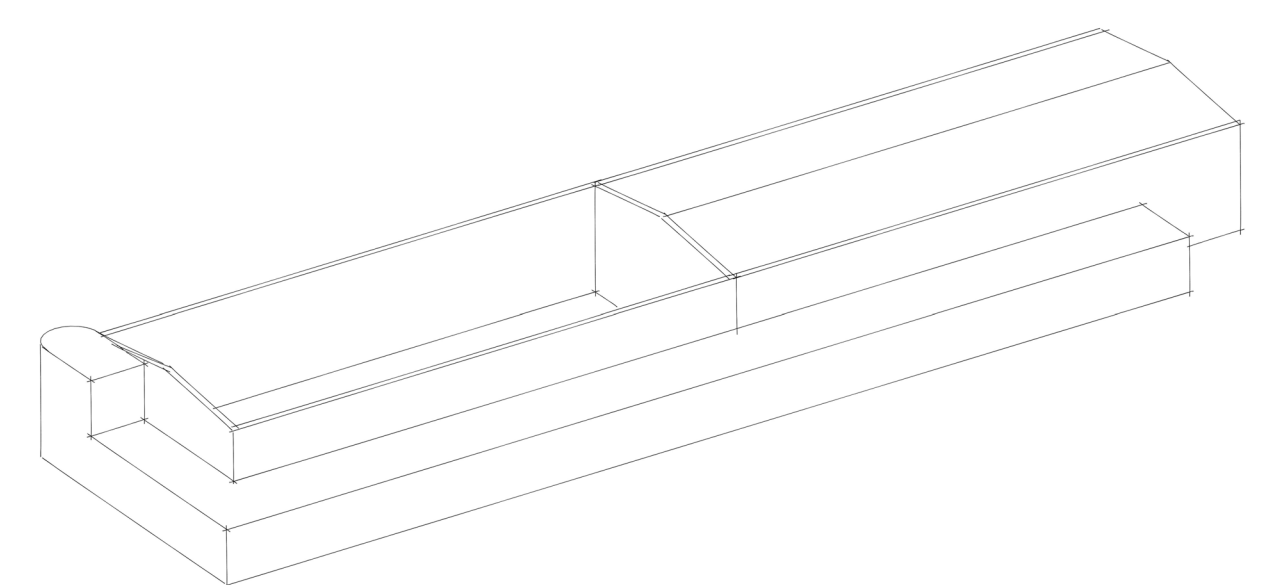
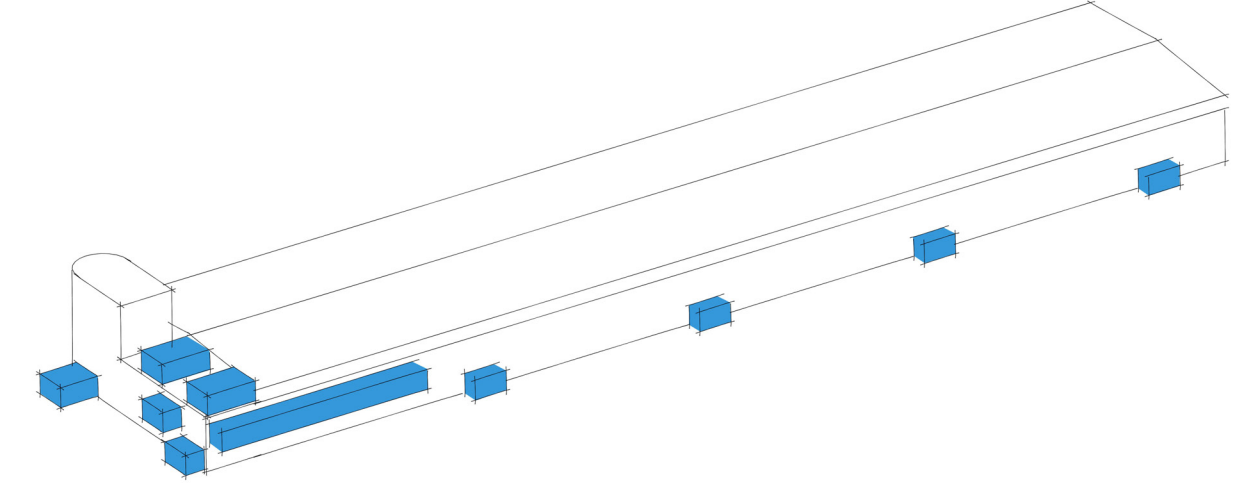
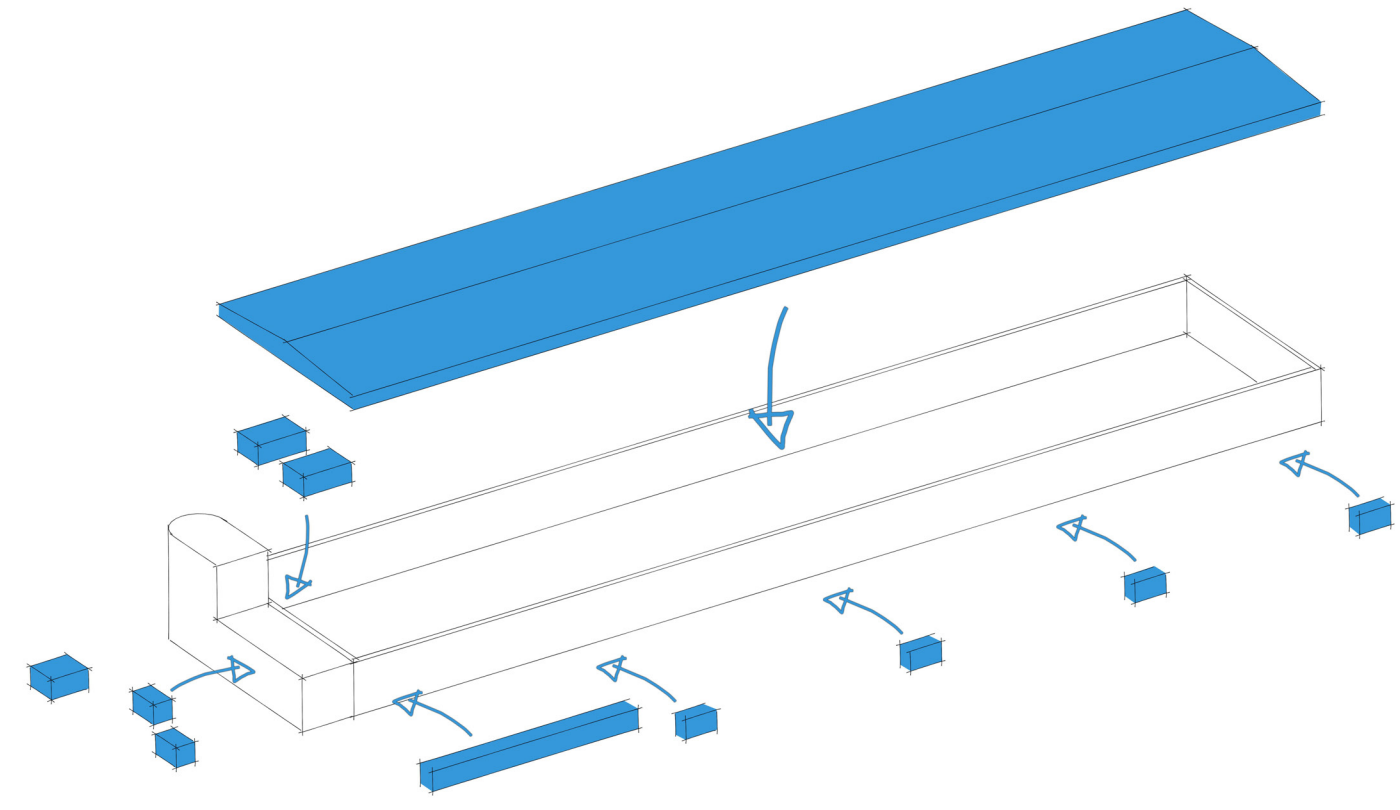
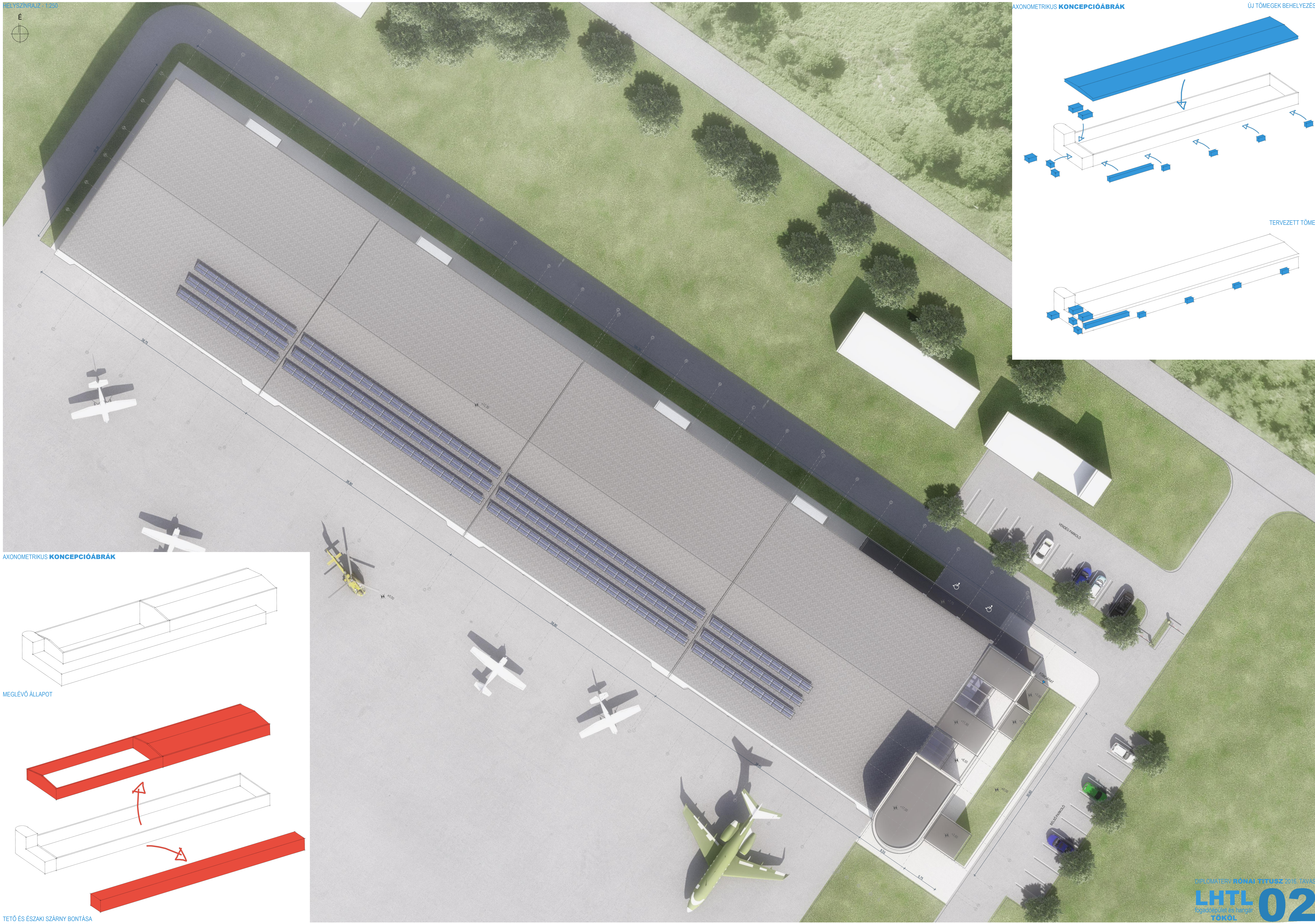
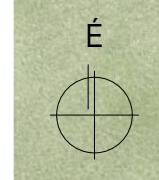

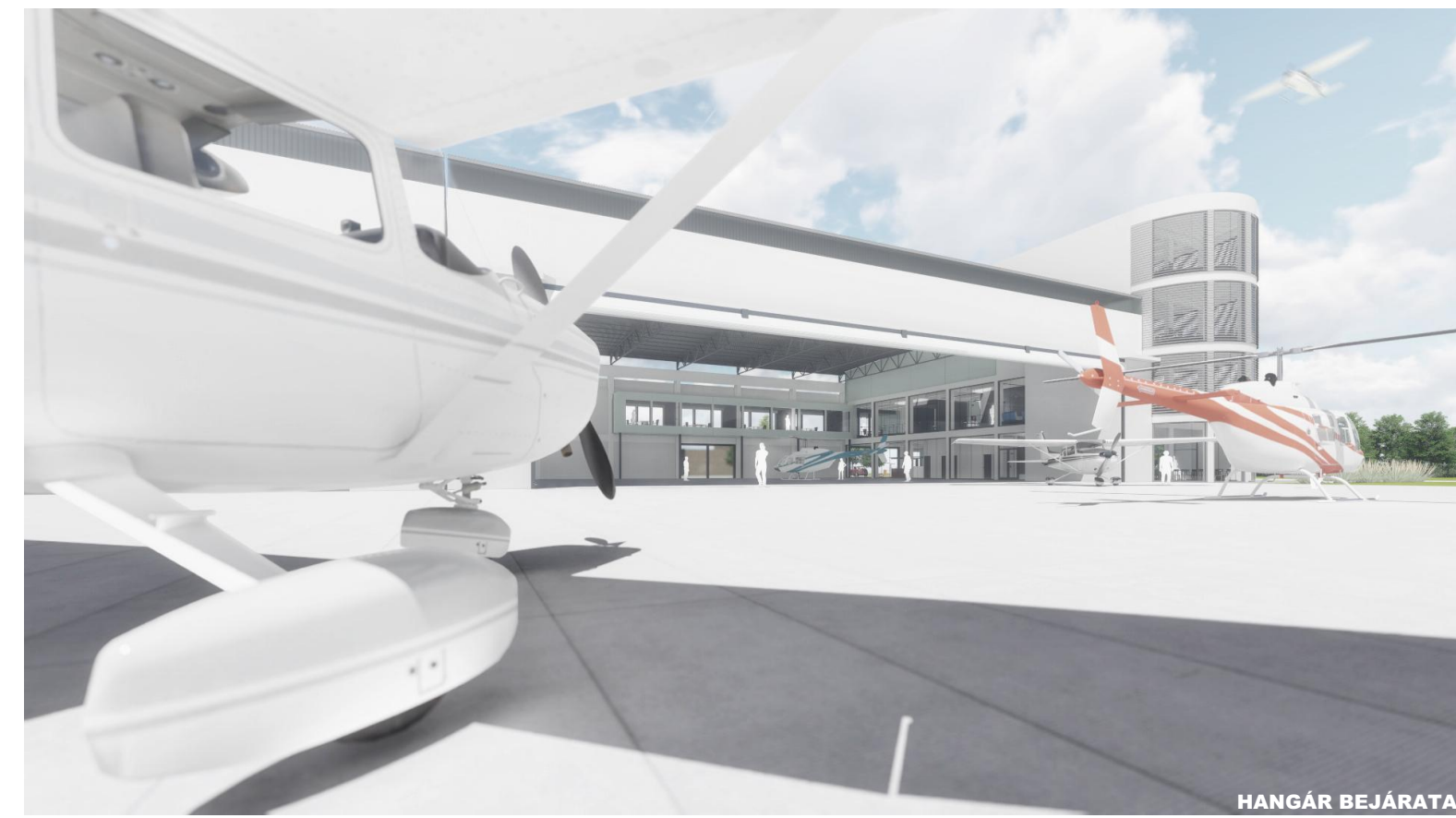
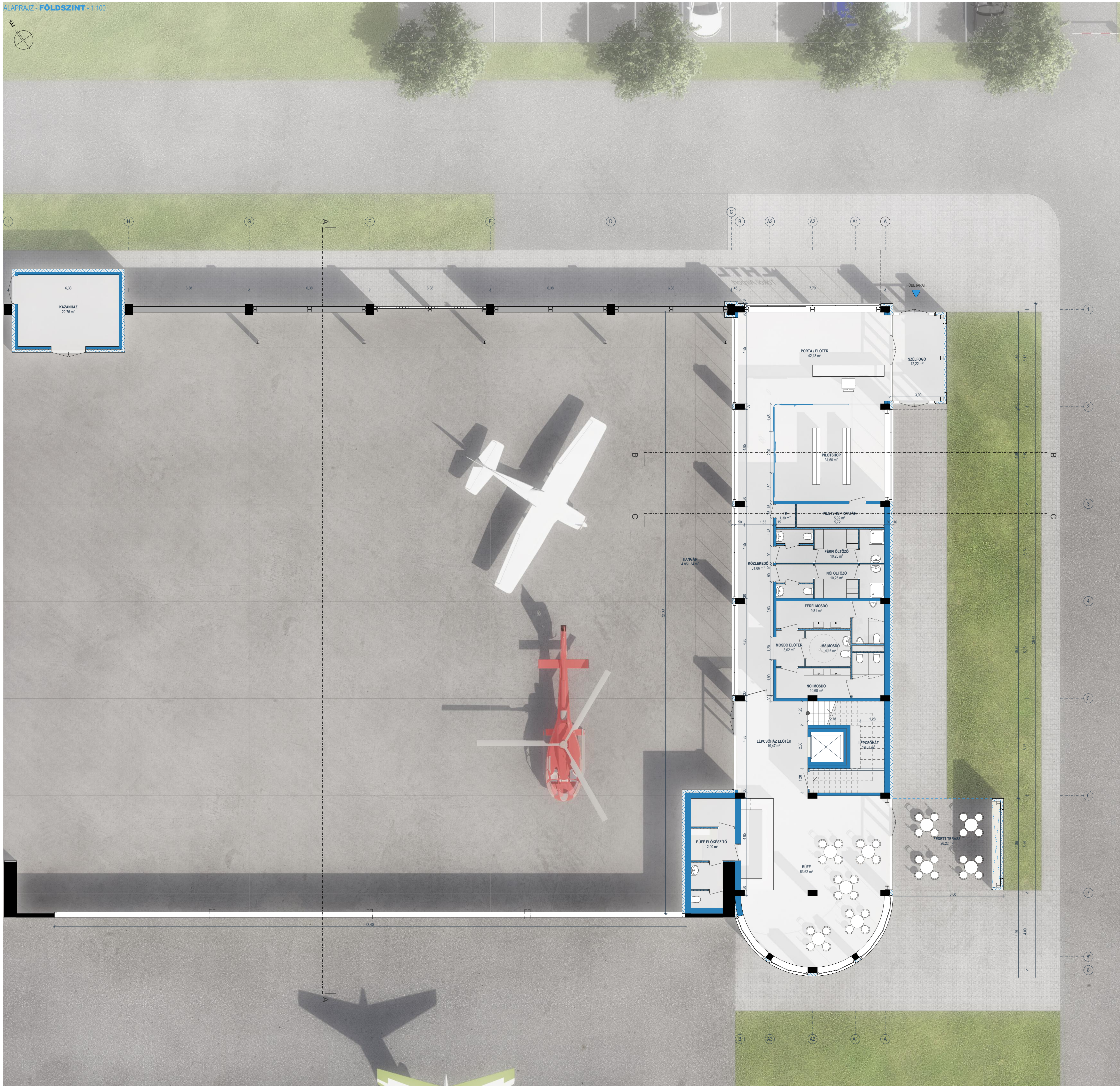

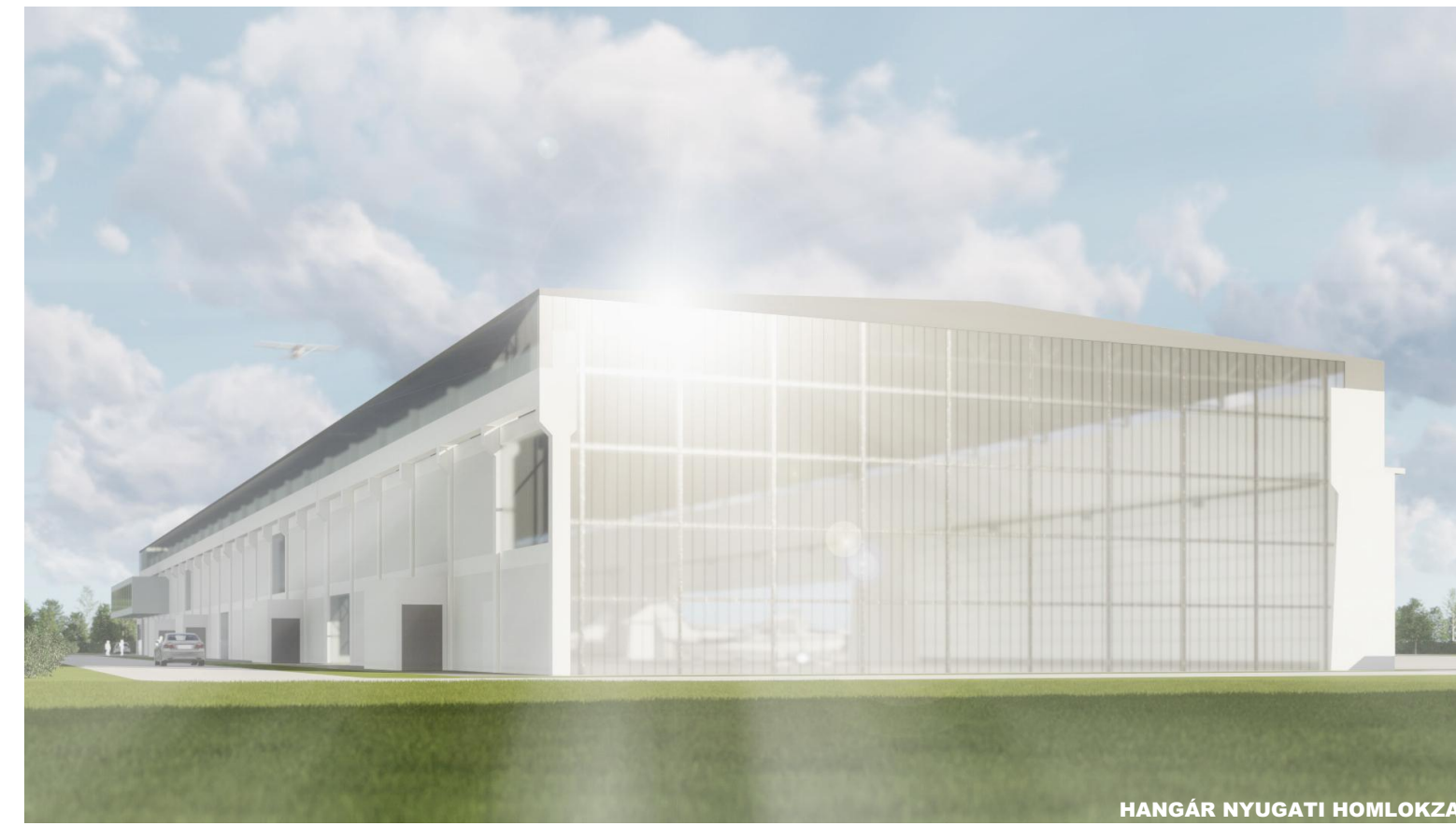
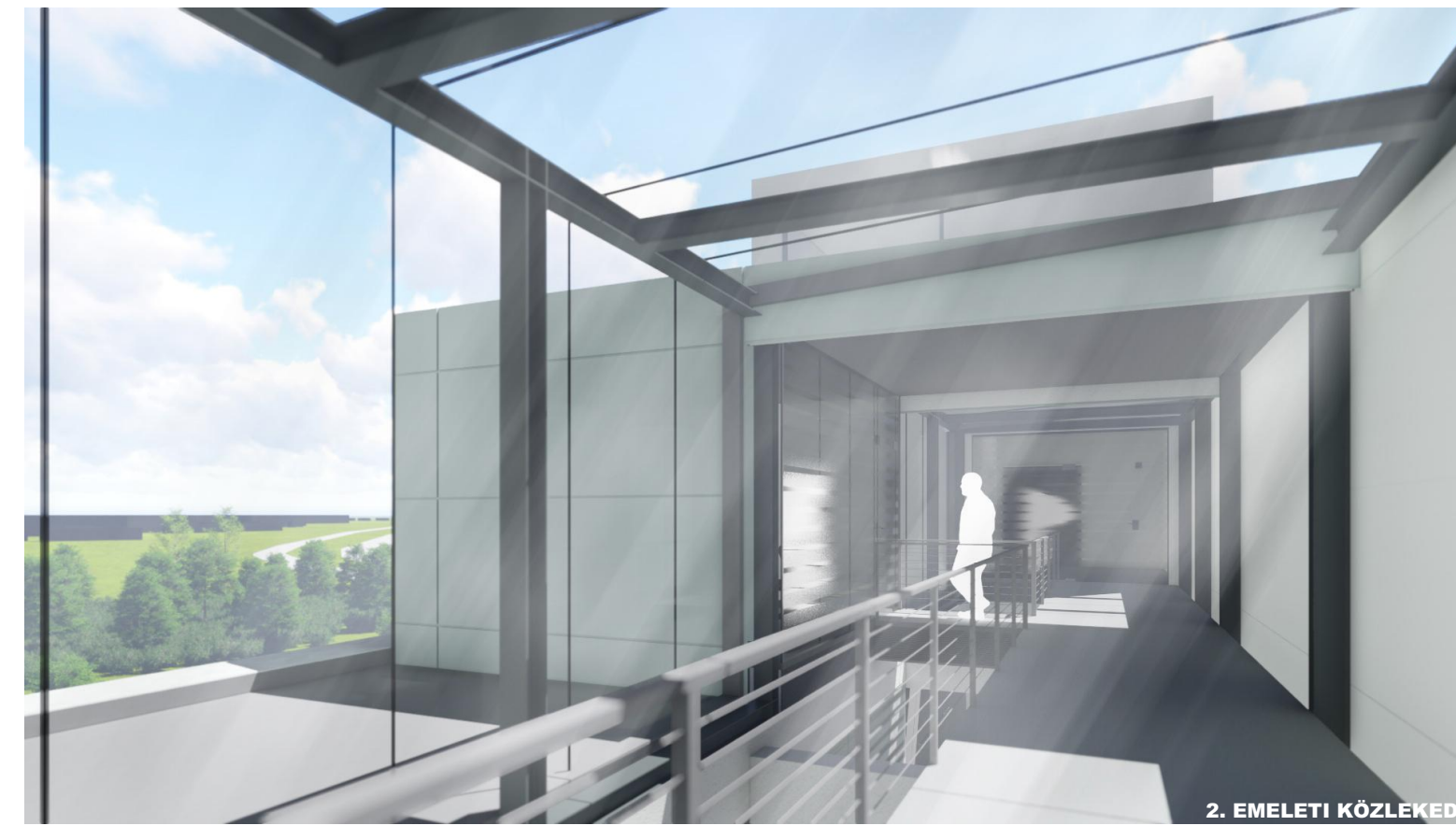
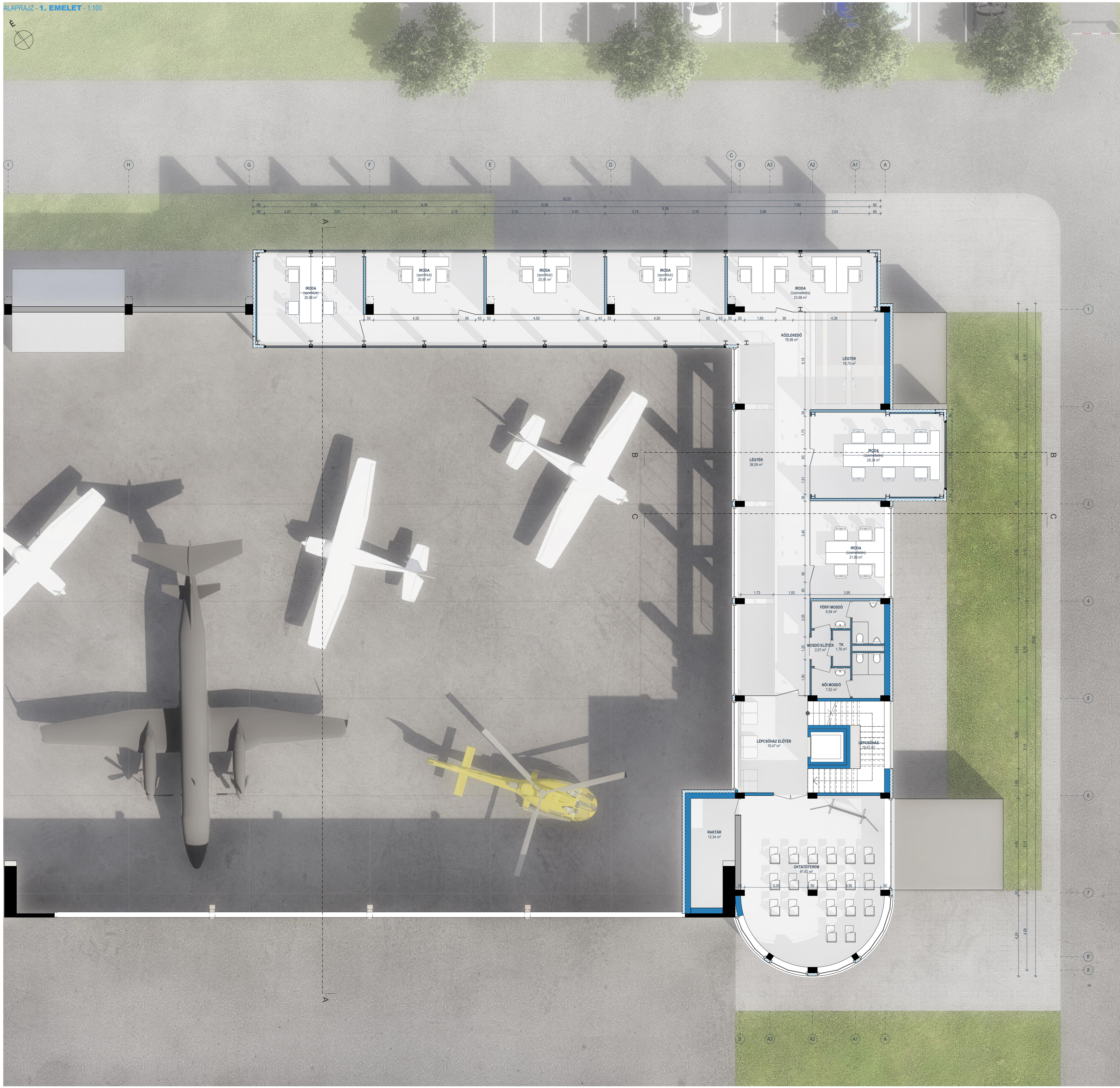

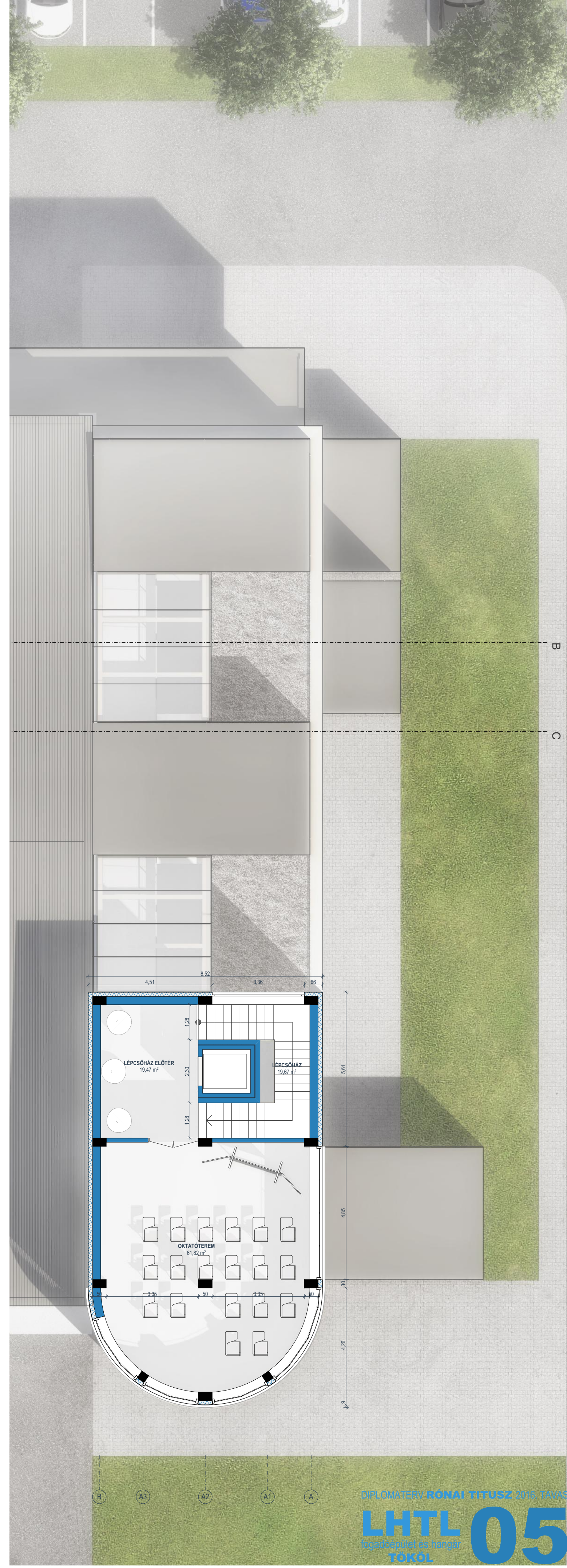
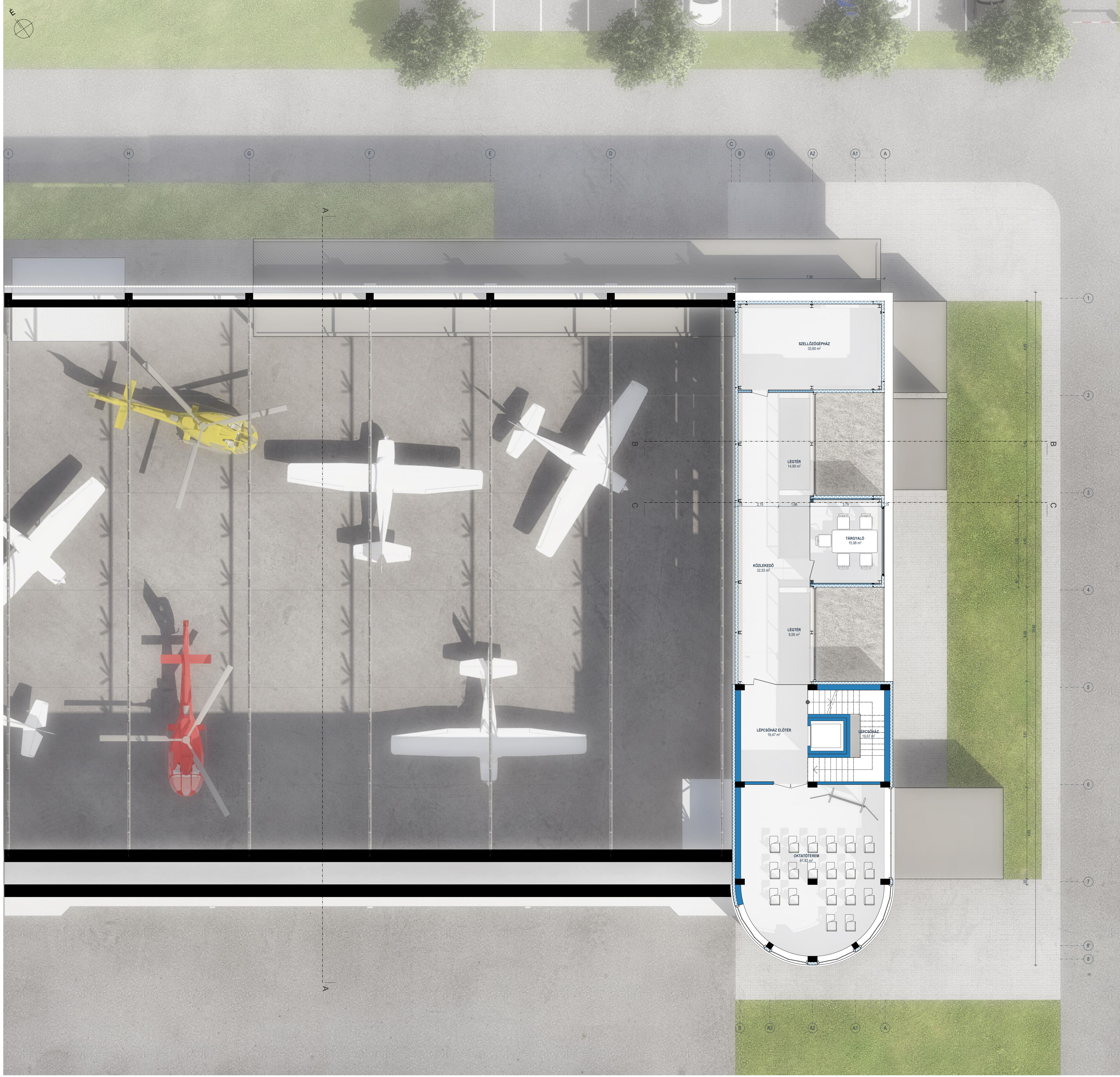

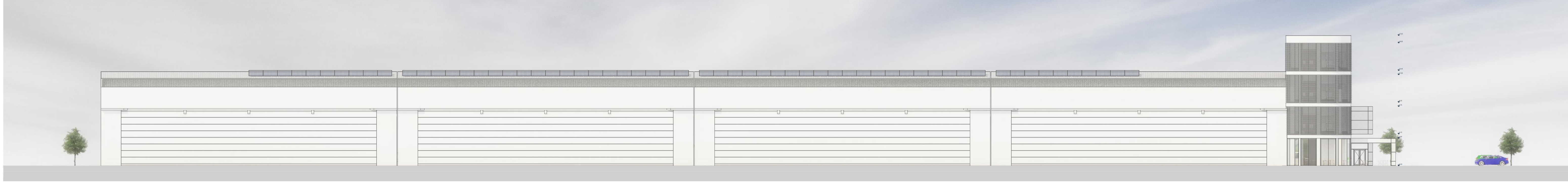

HOMLOKZAT - KELET - 1:100



HOMLOKZATRÉSZELET - DÉL - 1:100



HOMLOKZAT - NYUGAT - 1:100

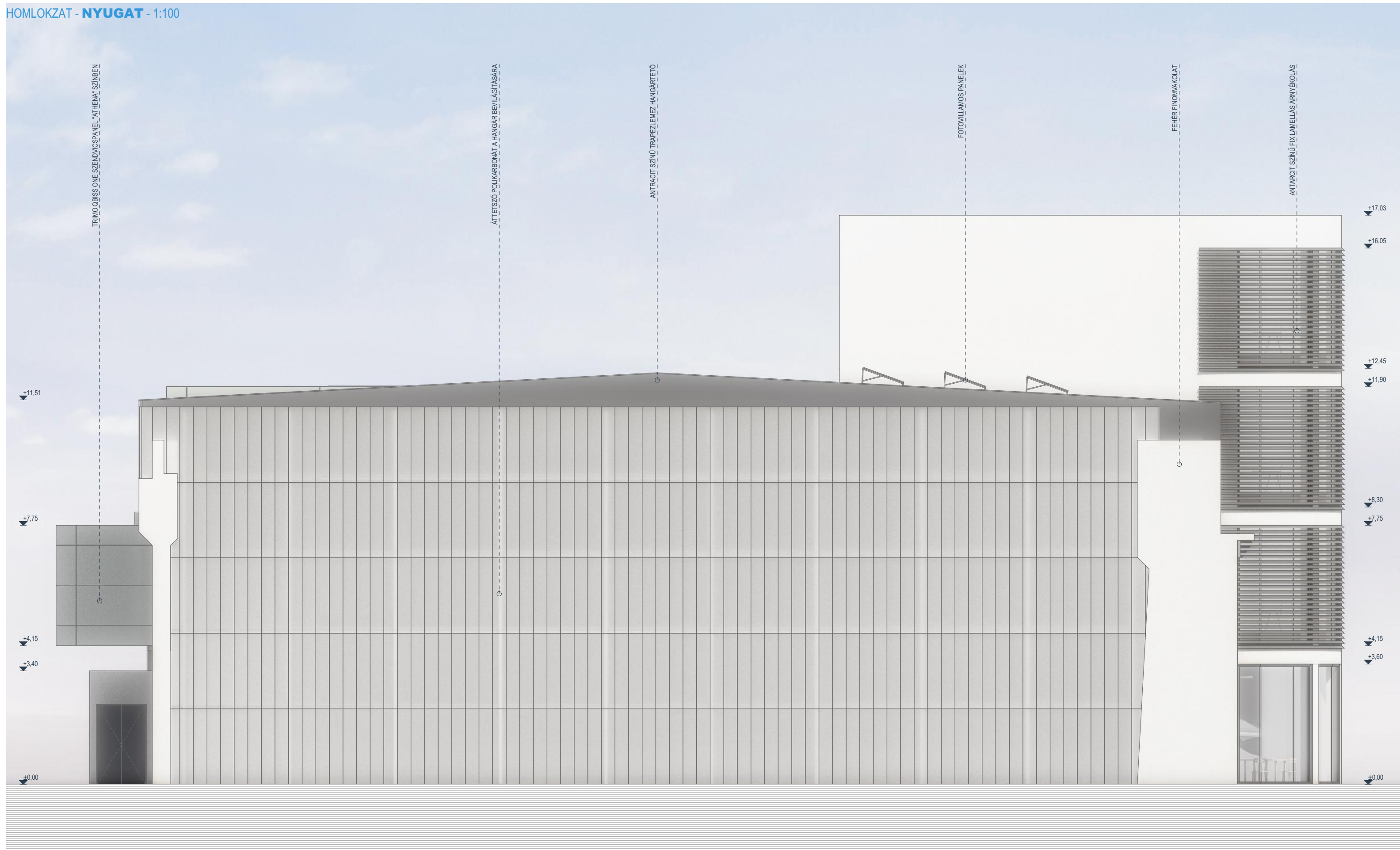

HOMLOKZATRÉSZELET - ÉSZAK - 1:100

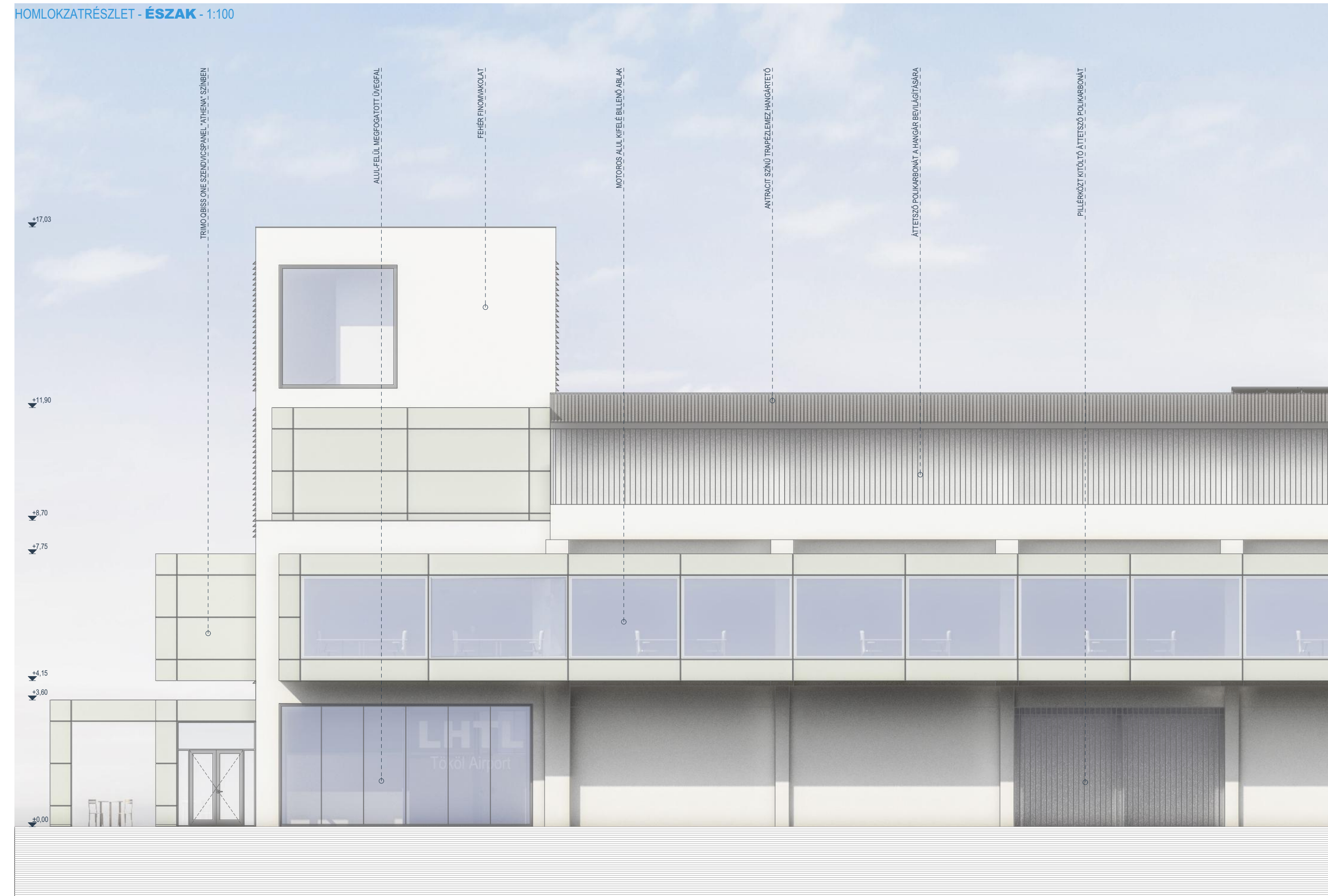

METSZET - B-B - M=1:50



METSZET - C-C - M=1:50

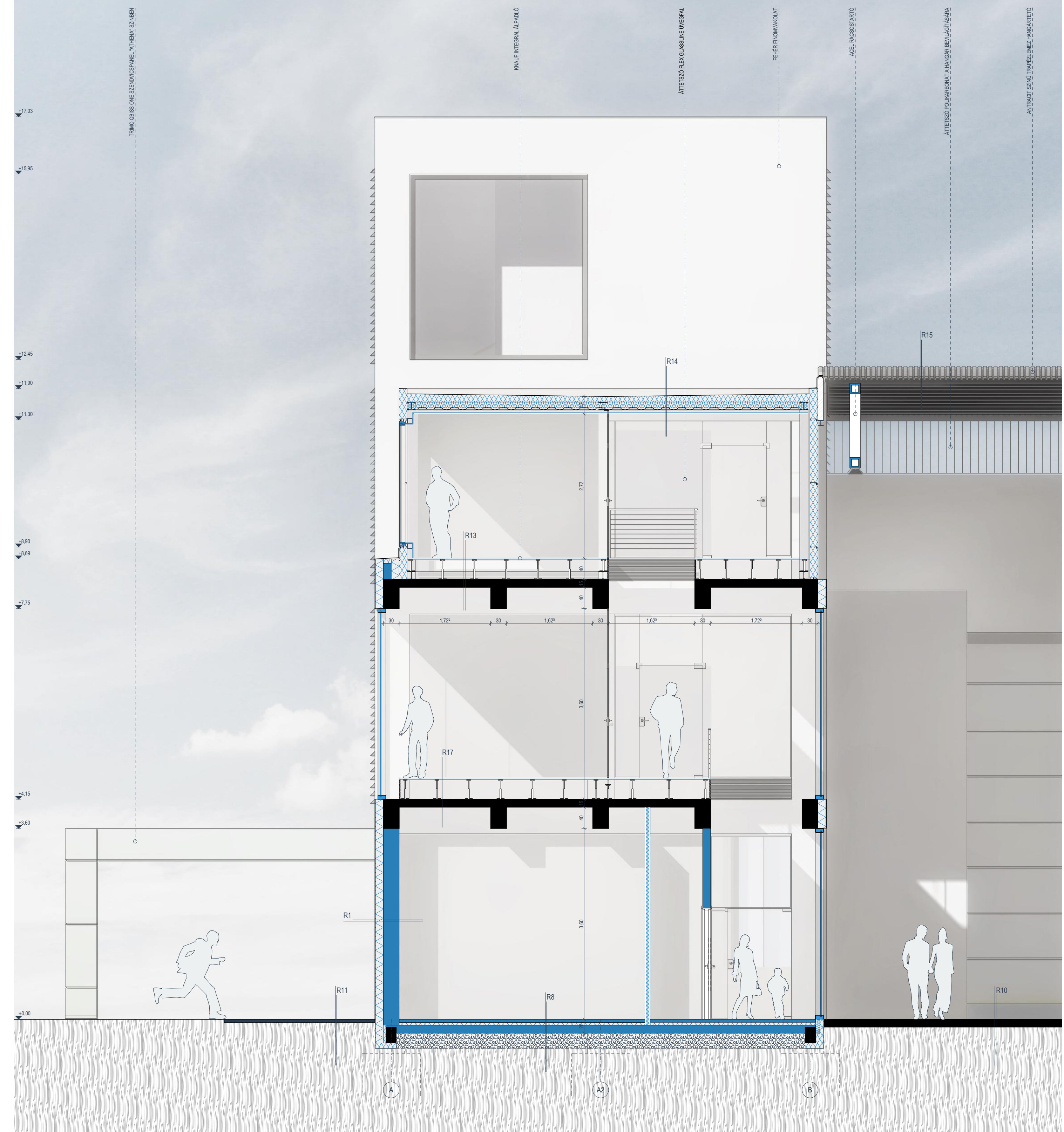

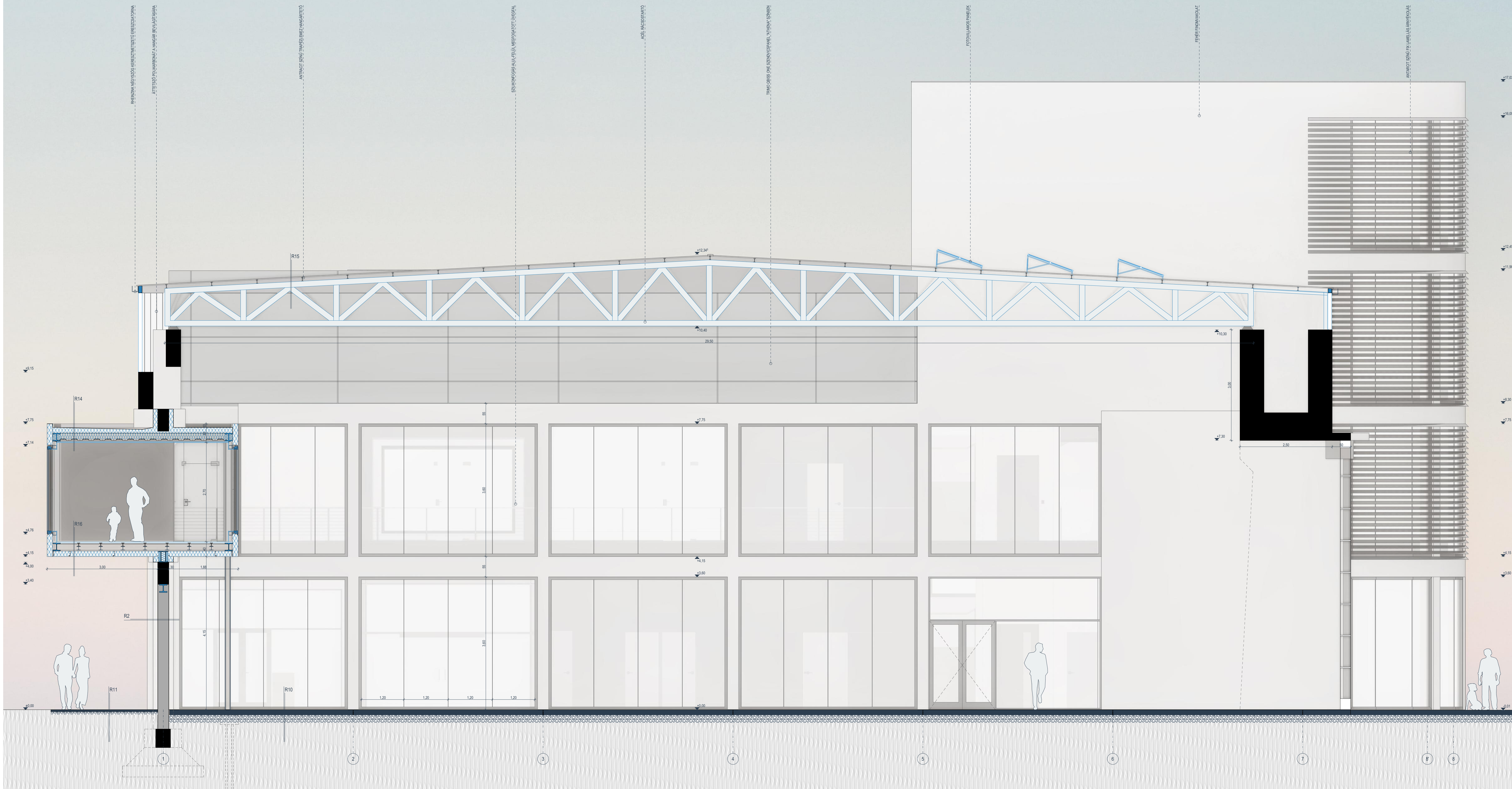

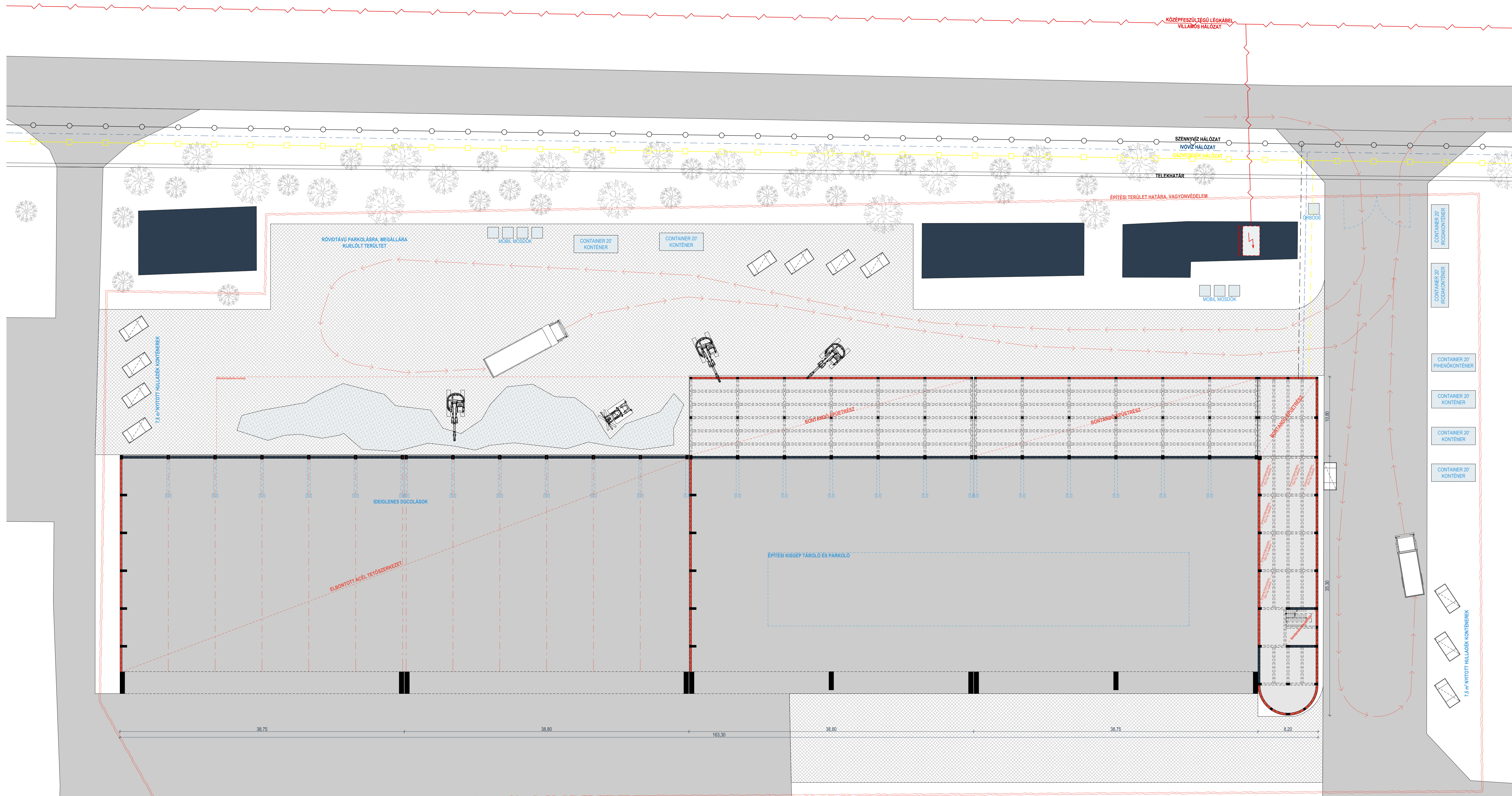

ORGANIZÁCIÓS METSZET - BONTÁS - M=1:250

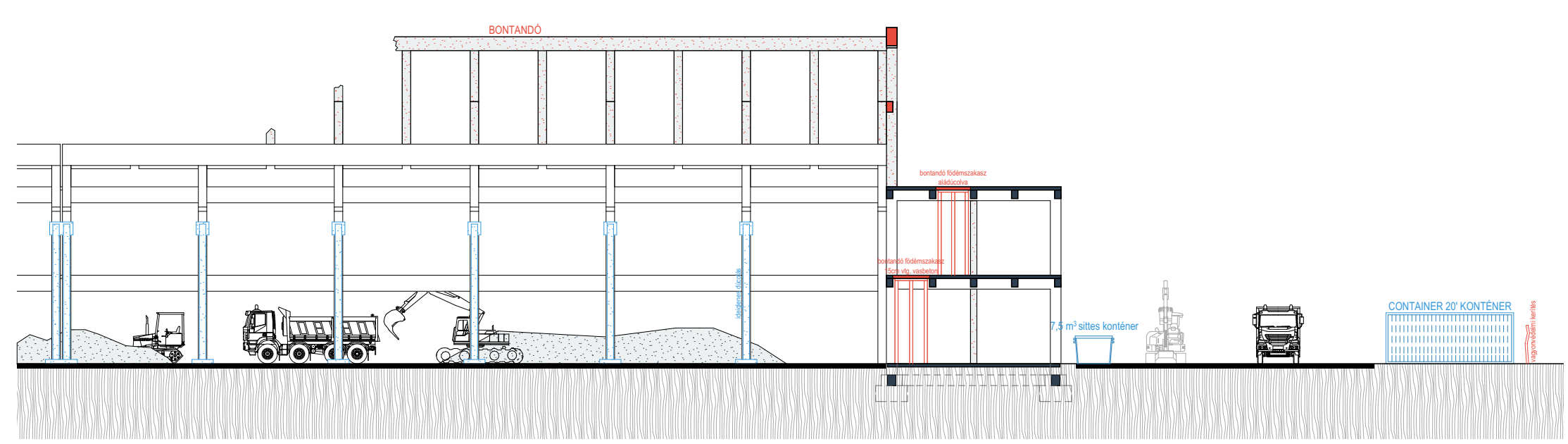

- IDEIGLENES ÜTRESZ
- BONTANDÓ FALAZAT
- BONTANDÓ ACÉL SZERKEZET
- BONTANDÓ ÉPÜLETREZS
- MEGLÉVŐ VASBETON SZERKEZET

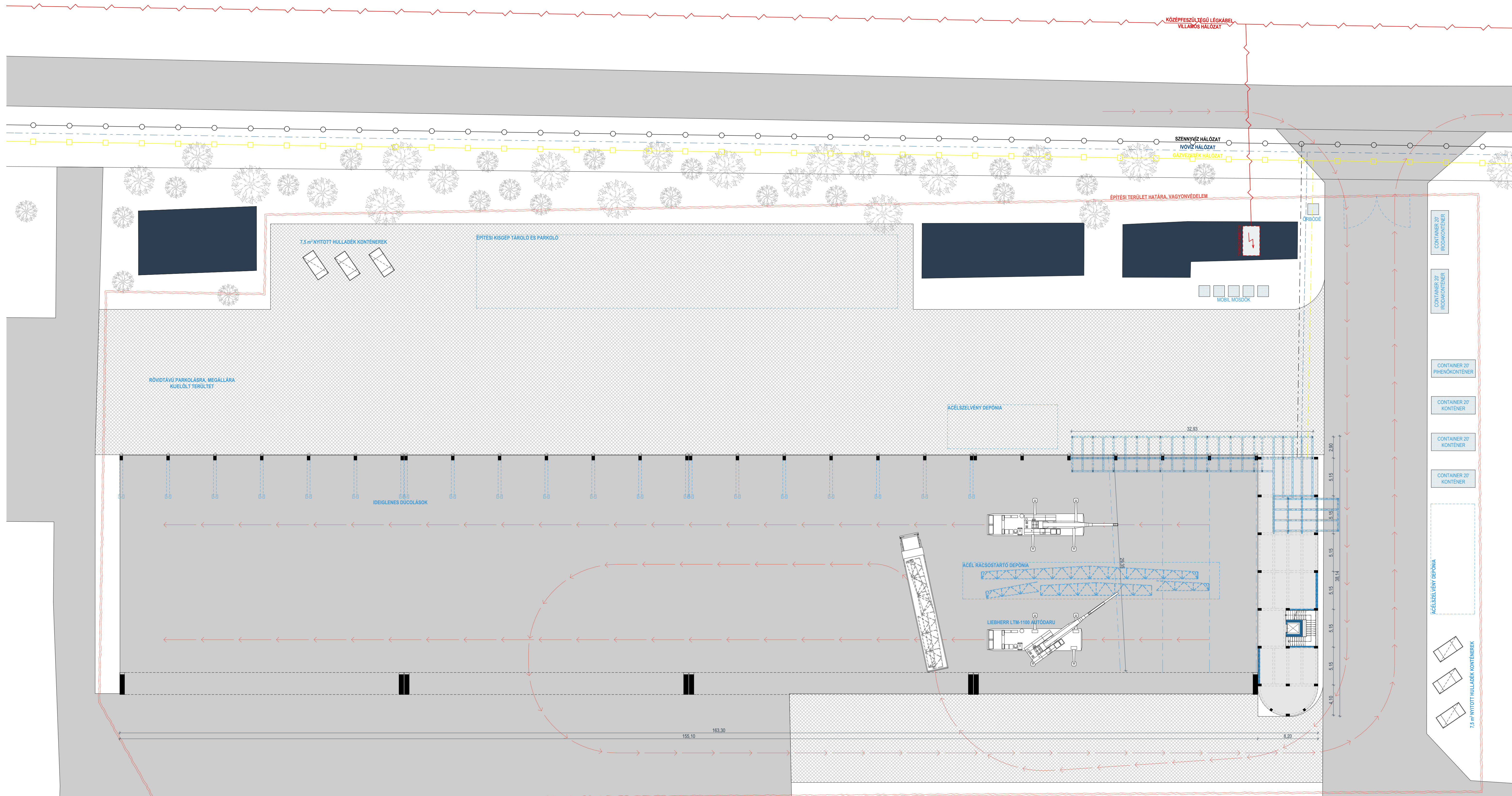

IDEIGLENES ÜTRÉSZ
 ÚJ FALAZOTT SZERKEZET
 ÚJ ACÉL SZERKEZET
 MIEGLÉVŐ VASBETON SZERKEZET

ORGANIZÁCIÓS METSZET - SZERKEZETÉPÍTÉS - M=1:250

